



NUSSBAUM
MEDICAL

Le médical depuis 25 ans

CATALOGUE

INSTRUMENTS DE CHIRURGIE



WWW.NUSSBAUM-MEDICAL.FR

Nous sommes heureux de vous présenter notre catalogue général.

Dans un souci constant d'amélioration de nos prestations, cet outil de travail a pour but de faciliter vos recherches et d'optimiser notre collaboration.

Implantée à Mulhouse depuis **1989**, la société **NUSSBAUM MEDICAL** a choisi ses partenaires pour leur grand savoir-faire parmi les meilleurs fabricants et artisans de France et d'Allemagne, pour vous offrir une qualité de produits et d'instruments de chirurgie parfaite.

Nous sommes situés à égale distance du Bassin Nogentais, berceau de l'instrumentation chirurgicale française, et de Tuttlingen en Forêt Noire, ville dont l'activité tourne essentiellement autour des techniques médicales et dont la réputation est mondiale.

Nos articles et surtout nos instruments de chirurgie sont connus et utilisés par les cliniques et les hôpitaux à travers toute la France **depuis près de 25 ans** pour leur plus grande satisfaction.

Nous espérons que ce catalogue et notre site internet puissent être pour vous de précieux outils de travail.

Jean-marie Nussbaum (Gérant)

CATALOGUE EN LIGNE avec moteur de recherche et zoom

www.nussbaum-medical.fr



NOUS CONTACTER :

Par téléphone,
de **9 h à 12 h** et de **14 h à 17 h 30**
du lundi au jeudi

et

Par téléphone,
de **9 h à 12 h** et de **14 h à 16 h 30**
le vendredi

Téléphone : **+ 33 (0)3 89 60 11 88**

Fax : **+ 33 (0)3 89 59 32 77**

Email : nusmed@laposte.net

Adresse postale :

Société NUSSBAUM MEDICAL

31D, rue Victor Schœlcher

BP 3106

68062 MULHOUSE Cédex



Produits en **conformité**
avec les **directives CE**.



• **DIAGNOSTIC** 02 à 07

• **ÉCLAIRAGE** 08-09

• **CONSOMMABLES** 12-13-14-15-61-62

• **PESAGE** 10

• **ARTICLES INOX** 11

• **LARYNGOSCOPES** 17

• **INSTRUMENTS DE SERVICE** 18-19

• **MANUCURE - DERMATOLOGIE** 20-21

• **PLÂTRE** 23-24

• **INSTRUMENTS** 16-22-25 à 39

• **CHIRURGIE OSSEUSE** 40 à 43

• **ORL - RHINOLOGIE - LARYNX** 44 à 52

• **GYNÉCOLOGIE** 53 à 60

• **OBSTÉTRIQUE** 61 à 67

• **CHIRURGIE ESTHÉTIQUE** 68

• **ENDOSCOPIE** 69 à 79

STÉTHOSCOPIES



SIMPLE PAVILLON

**STÉTHOSCOPE ADULTE SIMPLE PAVILLON
10-30100**

Stéthoscope simple pavillon. Tubulure monobloc. **Sans latex**



**DOUBLE PAVILLON
adulte**

**STÉTHOSCOPE ADULTE DOUBLE PAVILLON
10-30200**

Stéthoscope double pavillon dont la tête pivotante s'adapte par simple rotation aux besoins de l'examen. Grand pavillon \varnothing 40 mm. **Sans latex**



**DOUBLE PAVILLON
enfant**

**STÉTHOSCOPE DOUBLE PAVILLON ENFANT
10-30120**

Tête pivotante s'adaptant par simple rotation aux besoins de l'examen. Grand pavillon \varnothing 35 mm. **Coloris bleu sans latex**



DUOSCOPE LUXE

Stéthoscope à **double pavillon inox**

Grande sensibilité et conductibilité
Bagues anti-froid sur le récepteur
Emboutis souples et interchangeables

Sans latex
Coloris noir
Longueur 75 cm

Livré avec **2 paires** d'emboutis
souples supplémentaires

STÉTHOSCOPE DUOSCOPE LUXE

adulte : **10-20521**
enfant : **10-20522**



**STÉTHOSCOPE
RAPPAPORT**

**STÉTHOSCOPE RAPPAPORT
10-30400**

Confort d'utilisation et excellente qualité acoustique
Pavillon en laiton chromé. Double tubulure. Lyre grand modèle orientable. Livré avec un jeu complet de pavillons cloche et de diaphragmes pour une utilisation spécifique. **Sans latex.**



**CARDIOPHONE
DE LAUBRY
SPENGLER**

**CARDIOPHONE DE LAUBRY
10-63501**

Membrane acoustique haute résolution, lyre orientable avec ressort externe. Bague clipsée anti-froid. Ressort de lyre intégré dans le tube en Y. Fourni avec un jeu d'emboutis et membrane de rechange.

TENSIOMÈTRES ÉLECTRONIQUES

OMRON

TENSIOMÈTRE AUTOMATIQUE OMRON 907

3 modes de fonctionnement :

- **automatique** mesure unique entièrement automatique
- **programmé** 3 mesures consécutives automatiques, avec calcul de moyenne
- **manuel** avec stéthoscope, suivi des valeurs sur le moniteur

Choix de la méthode oscillométrique ou auscultatoire

Alimentation : secteur et batteries
(autonomie d'environ 700 mesures)
Transformateur fourni
Plage de mesure : de 0 à 299 mm Hg
Livré avec brassard velcro adulte

Dimensions : L.203 x l.139 x P.131 mm

Grand écran d'affichage LCD
Pouls : 30 à 199 p/mn
Validation AAMI - BHS



Tensiomètre version bureau :	10-50111
Pied à roulettes adaptable :	10-50114
Brassard adulte :	10-50116
Brassard obèse :	10-50117
Brassard enfant :	10-50118

OMRON

TENSIOMÈTRE OMRON M8RC

10-50608



Tensiomètre entièrement automatique

L'horloge radio-commandée du tensiomètre définit **automatiquement** la date et l'heure. La **prise des mesures** commence pendant que le brassard se gonfle, réduisant ainsi l'insufflation supplémentaire requise. **Classification graphique** de la tension. Utilise la technologie Intellisense pour commencer les mesures pendant le gonflage du brassard. Affichage du **pouls** : entre 40 et 180 bpm. Affichage de la **tension** : entre 0 et 299 mmHg.
Fonctionne avec 4 piles AA 1,5 V ou un adaptateur secteur (fourni).

TENSIOMÈTRE OMRON HBP 1100

10-50611



Tensiomètre électronique bras avec double mode de mesure et détection d'arythmie

Tensiomètre au bras digital **professionnel**, qui dispose d'un mode de mesure **oscillométrique** ou **auscultatoire**. Grâce à son design compact et classique l'Omron HBP-1100 est spécialement approprié comme **dispositif de table** pour la salle de consultation. Le tensiomètre dispose d'un **grand écran**, bien **lisible** et peut facilement et intuitivement être utilisé.
Livré avec bloc d'alimentation, manuel d'utilisation, certificat de garantie et brassard GS désinfectable de la taille M (22 - 32cm)

TENSIOMÈTRE OMRON HBP 1300

10-50613



Détecteur de pulsations irrégulières avec indications à l'écran

Simple et confortable d'utilisation grâce à son écran large, affichant simultanément systole, diastole et pouls. **Double mode de mesure** : manuel avec stéthoscope ou automatique. Protection **antichoc** et **anti-gouttes**. Mémoire avec date et heure. **Moyenne** automatique des 3 dernières prises - **ADS** - Plage de mesure de la pression artérielle de **0 à 299 mmHg**.
Fourni avec sacoche, transformateur, 2 brassards M et L (22 à 32 cm)

Validation clinique

DIAGNOSTIC

LAMPE ET LOUPE D'EXAMEN

Lampe d'éclairage frontal LED H-800 avec batterie rechargeable pour bandeau ou ceinture

- Fiche de chargement incluse
- Conception **ergonomique** et **moderne** à technologie LED
- Durée de vie LED : **50 000 heures** environs
- Luminosité réglable en 5 paliers
- Intensité lumineuse : **50 000 LUX** environs
avec champ lumineux \varnothing 45 mm (diaphragme ouvert)
- Autonomie de la batterie bandeau : 12 heures environs

en option : loupe binoculaire 340 ou 420 mm, grossissement 2,5 ou 3,5 x



modèle avec pile rechargeable pour **bandeau**
10-45112



modèle avec pile rechargeable pour **ceinture**
10-45212

04

TENSIOMÈTRE RATIOMED

- Membrane anéroïde
- Gradué de 0 à 300 mmHg
- Boîtier anti-chocs en polystrol
- Cadran \varnothing 60 mm
- Précision +/- 3 mm selon la norme en vigueur
- Cuillère et robinet métallique
- Graduation hautement lisible
- Poire en EPDM - cuillère ergonomique.

- 10-95100** Tensiomètre Ratiomed avec brassard adulte
- 10-95098** Tensiomètre Ratiomed avec brassard nourrisson
- 10-95099** Tensiomètre Ratiomed avec brassard enfant
- 10-95101** Tensiomètre Ratiomed avec brassard adulte large



TENSIOMÈTRE MURAL BIG BEN RIESTER

10-50100

- Cadran généreux (\varnothing 147,2 mm), pour une lisibilité optimale, échelle graduée jusqu'à 300 mm Hg
- Corbeille spacieuse au dos de l'appareil pour les tuyaux et le brassard.
- Poire en latex
- Soupape de purge inusable et **réglable** avec **précision**
- **Microfiltre** de protection de la soupape de purge et du système de mesure.

Membrane très **résistante** au **vieillessement**, en cuivre-béryllium spécialement durci et supportant une pression de **600 mmHg** au maximum.

Tolérance d'erreur maximale : +/- 3 mmHg.

Avec corbeille de rangement pour brassard



BRASSARD NYLON COMPLET

	1 tube	2 tubes
• Nourrisson	10-95152	10-96252
• Enfant	10-95153	10-96253
• Adulte	10-95154	10-96254
• Obèse	10-95155	10-96255

ACCESSOIRES TENSIOMÈTRE MURAL

- **Socle mobile** pour tensiomètre Big Ben **10-50109**
- Poire complète avec robinet **10-65016**
- Tube spirale **10-65024**

OTOSCOPES  HEINE OPTOTECHNIK

OPHTHALMOSCOPE MINI 3000

10-42710

Ophthalmoscope de poche. Toutes les fonctions de base avec **5 diaphragmes**. Lumière blanche concentrée pour un éclairage optimal et des images très nettes. Poignée de haute qualité. Livré en étui souple.



PIÈCES DE RECHANGE
10.42813 poignée seule
10.42712 tête seule
12.88106 ampoule

MINI 3000

10-42820

Otoscope de poche compact. Éclairage direct par ampoule **xénon**. Lumière concentrée blanche. Fenêtre d'observation avec un grossissement **x 3** et des reflets minimisés. Poignée ergonomique de haute qualité. Livré en étui souple.



PIÈCES DE RECHANGE
10.42813 poignée seule
10.42822 tête seule
12.88110 ampoule

MINI 3000 FO

10-42810

Otoscope de poche compact. Éclairage distal par fibres optiques et ampoule xénon. Illumination homogène sans reflet dans le canal auriculaire et du tympan. Fenêtre d'observation, grossissement **x 3**. Poignée ergonomique. Livré en trousse souple.



PIÈCES DE RECHANGE
10.42813 poignée seule
10.42812 tête seule
12.88105 ampoule

SPÉCULUMS À USAGE UNIQUE GRIS

pour otoscopes Heine type Beta, K180, Alpha et série Mini 2000 et 3000.

Emballage hygiénique par tube de 50 pièces.

ø 2,5 mm : **10-41097**
 ø 4,0 mm : **10-41096**

boite de 1000



Spéculums auriculaire à **usage unique** en boîte distributrice de **250 pièces GRIS**



ø 2,5 mm : **10-41025**
 ø 4,0 mm : **10-41040**

boite de 250 pièces

HEINE
 Nous consulter pour les autres produits de la gamme

SPÉCULUM à usage unique NOIR, grande embase pour otoscope de diagnostic Heine.



SACHET DE 1000 pièces

ø 2,5 mm : **10-41099**
 ø 4,0 mm : **10-41098**

boite de 1000

AMPOULES XENON

	12-88037
	12-88041
	12-88042
	12-88056
	12-88070
	12-88077
	12-88105
	12-88106
	12-88110





32-98103
Miroir de Clar, bandeau métal plastifié souple. Boîtier piles incorporé. Éclairage indirect par miroir réfléchissant, ampoule 3,5 volts. Miroir métal ø 93 mm.

PIÈCE DE RECHANGE :
32.98198 : miroir métal



Lunettes de Berger, grossissement x 2,5

Non rétractables **10-43910**

Rétractables **10-43930**





10-49650
Dermatoscope grossissement 10 x Rhéostat d'intensité lumineuse. Complet en trousse souple avec deux lentilles de contact : 1 neutre, 1 graduée, un manche métal pour piles 2 x LR14, flacon d'huile de contact.

**DOPPLER DE POCHE
AVEC ÉCRAN ET IMPRIMANTE
SD-45**



Doppler **foetal et vasculaire**, de poche, bi-directionnel, fonctionnant sur batterie 2mh2s rechargeables avec imprimante incorporée

- Ecran LCD pour visualiser tracés et données numériques
- Fonctionnement très simple, bouton sur la sonde pour figer les informations (tracés et données numériques)
- 30 mises en mémoire possibles
- Option : Raccordable sur PC pour impression et stockage d'informations par port USB

Doppler SD-45 avec sonde foetale 2Mhz
12-14045

Doppler SD-45 avec sonde vasculaire 8Mhz
12-14145

SONDES SEULES

12-14220	sonde foetale 2Mhz
12-14330	sonde vasculaire 2Mhz
12-14340	sonde vasculaire 8Mhz
12-14350	sonde vasculaire 5mhz
12-14350	sonde vasculaire 10mhz
12-14390	sonde de photopléthysmographie

Doppler ES 100V3 avec sonde foetale 2Mhz
12-14200

Doppler ES 100V3 avec sonde vasculaire 8Mhz
12-14300

SONDES SEULES

12-14220	sonde foetale 2Mhz
12-14330	sonde vasculaire 2Mhz
12-14340	sonde vasculaire 8Mhz
12-14350	sonde vasculaire 5mhz
12-14350	sonde vasculaire 10mhz
12-14390	sonde de photopléthysmographie

**DOPPLER BIDIRECTIONNEL
AVEC ÉCRAN sans sonde
ES 100V3**



Doppler foetal et vasculaire, de poche, **bi-directionnel**, fonctionnant sur piles

- Écran LCD pour visualiser tracés et données numériques.
- Fonctionnement très simple : Bouton unique sur la sonde pour activer / désactiver l'appareil et pour figer les informations (tracés et données numériques).
- 30 mises en mémoire possibles.

OXYMÈTRES DE POULS

Oxymètre de pouls ECO

10-20000

- Mesure de la **saturation en oxygène** du sang (SpO2) et **bargraphe** du pouls
- Modèle pour **adultes et enfants** à partir de 3 ans environs (épaisseur du doigt : 7,5 mm)
- Écran **LCD**
- Indicateur de batterie faible
- Mesures : SpO2 ; 70 à 99% avec précision à +/- 3%
- Pouls : 30 à 235 Bpm avec précision à +/- 2 bpm
- Poids : **50 grammes** avec piles
- Livré avec une dragonne et deux piles LR3



10-20010

Oxymètre de pouls STANDARD



- Mesure de la **saturation en oxygène** (SpO2) et **pléthysmogramme**
- Modèle pour **adultes et enfants** à partir de 3 ans environs (épaisseur du doigt : 7,5 mm)
- Écran **OLED 2 couleurs et 6 modes d'affichage**
- Indicateur de batterie faible
- Mesures : SpO2 ; 70 à 100% avec précision à +/- 3%
- Pouls 30 à 235 bpm avec précision à +/- 2 bpm
- Poids : **50 grammes** avec piles
- Livré avec une dragonne et deux piles LR3

Oxymètre de pouls PRO

10-20040

- Mesure de la **saturation en oxygène** du sang (SpO2), du **pouls**, de l'**IP** (index perfusion), tracé de la **fréquence cardiaque** et **bargraphe** du pouls
- Écran **LED avec 8 modes d'affichage**
- Indicateur de batteries faible
- Mesures : SpO2 ; 70 à 99% avec précision à +/- 3%
- Pouls : 30 à 235 Bpm avec précision à +/- 2 bpm
- Poids : **50 grammes** avec piles
- Livré avec une dragonne et deux piles LR3



10-20020

Oxymètre de pouls PÉDIATRIQUE



- Mesure de la **saturation en oxygène** du sang (SpO2) **bargraphe** du pouls et **pléthysmogramme**
- Modèle pour **enfants** à partir de 2 ans environs (épaisseur du doigt : 5 mm)
- Écran **2 couleurs et 6 modes d'affichage**
- Indicateur de batteries faible
- Mesures : SpO2 ; 70 à 100% - de 70 à 99% précision à +/- 3% et de 80 à 100%, précision à +/- 1 bpm
- Poids : **50 grammes** avec piles
- Livré avec une dragonne et deux piles LR3

Lampe **LED HAUTE PUISSANCE**
BELLA



**17
watts**

Lampe type mini-scialytique parfaitement conçue pour la petite chirurgie, dermato, gynécologie, soins intensifs, etc.
Bras flexible de 700 mm - 50000 lux à 30 cm
82-33300

Modèle double intensité
avec interrupteur sur tête de lampe
82-33400

Lampe **LUMIÈRE FROIDE**
CARLA



**4,2
watts**

Lampe d'examen idéale pour la gynécologie et la dermatologie.
12000 lux à 30 cm

Bras flexible 650 mm
82-33100

Bras flexible 900 mm
82-33200

**ÉCLAIRAGE
À LED**

Lampe d'examen **HALOGÈNE**
à poignée ergonomique **DIANA**



**50
watts**

Lampe très puissante et polyvalente,
maniabilité optimale - 50000 lux à 50 cm

Avec **interrupteur**
bras 650 mm : **82-32100**
bras 1000 mm : **82-32300**

Avec **variateur**
bras 650 mm : **82-32200**
bras 1000 mm : **82-32400**

**ÉCLAIRAGE
HALOGÈNE**

Lampe d'examen **HALOGÈNE**
TINA



**20
watts**

Lampe équipée d'une source dichroïque
12 volts - 20 watts - GU 5,3 osram

Bras flexible 650 mm
82-31600

Bras flexible 1000 mm
82-31700

FIXATIONS AU CHOIX



ÉQUERRE MURALE
Aluminium laqué époxy
82-35900



**ÉQUERRE MURALE
POUR LAMPE LOUPE**
Aluminium laqué époxy
82-35560



**ÉTAU POUR
RAIL MÉDICAUX**
Aluminium anodisé
82-36600



**PIED ROULANT
TÉLESCOPIQUE**
Aluminium laqué époxy
ø sol 53 cm - base acier **82-35100**
ø sol 56 cm - base plastique **82-35200**

Lampe **INFRAROUGE**
thérapeutique **THERA**



Rayonnement doux et pénétrant, améliore la récupération après l'effort par un procédé naturel et sans danger.

Bras flexible multidirectionnel de 860 mm.

82-35600

SPOT INFRAROUGE
à pince



Lampe 250 watts qui se pince facilement sur le rebord d'une table ou tout support d'une épaisseur maximale de 40 mm.

82-35700

**LAMPES
INFRAROUGE**

LAMPE LOUPE VERA



**22
watts**

Lampe à bras articulé L 912 mm très appréciée en dermatologie et pour tout les examens très minutieux.

Pince étau fournie

Options :

Fixation pied roulant lesté **82-35300**

Fixation équerre murale **82-35560**

Bras articulé 912 mm **82-35760**

**LAMPES
FLUORESCENTES**

LAMPE DE WOOD



**9
watts**

Destiné aux examens de dermatologie, utilisée également par la police scientifique. Lampe portable équipée d'un ballast prise pour la détection des mycoses cutanées, diagnostic de l'érythrasma et infections cutanées bactériennes, vitiligo. Longueur d'ondes : 370 nm.

82-36000

FIXATIONS AU CHOIX



**BRAS MURAL
ARTICULÉ**

Aluminium laqué époxy
82-36700



ÉTAU SIMPLE
Aluminium laqué
82-35400



ÉTAU UNIVERSEL
Adaptable sur rails médicaux et tubes anodisés
82-35500



**SOCLE LOURD
À POSER**
Acier laqué époxy
82-35800 - ø 22 cm

PESAGE - TOISES
seca



PÈSE-PERSONNE
150 kg - Graduation : 1 kg
75-00761



BALANCE ÉLECTRONIQUE
200 kg par 100 g à piles
150 g au-dessus de 150kg
75-00877



PÈSE-PERSONNE DE GRANDE CAPACITÉ
Capacité : 300 kg - Graduation 100 g < 200 kg > 200 kg
75-00635



PÈSE-BÉBÉ ÉLECTRONIQUE PORTABLE
Capacité : 15 kg - Graduation : 10 g
75-00336



PÈSE-BÉBÉ SANS FIL À PLATEAU SPACIEUX
Capacité : 20 kg - Graduation 5 g < 7,5 kg > 10 g
75-00376

10



RUBAN DE MESURE PÉRIMÉTRIQUE
Plage de 0 à 205 cm.
Graduation 1 mm
75-00201



TOISE MÉCANIQUE
pour enfants et adultes
Graduation : 3,5 - 230 cm
75-00216

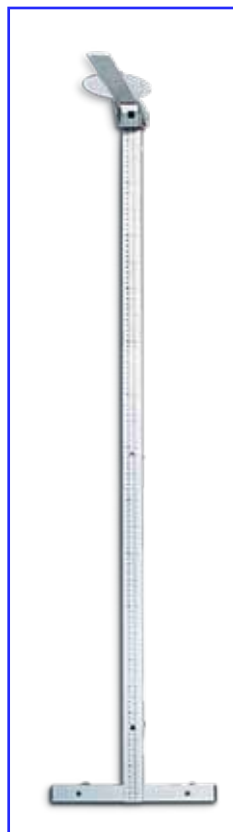

TOISE TÉLESCOPIQUE
Graduation : 6 - 230 cm
75-00222



STADIOMETRE
Parfait pour une utilisation mobile
Graduation : 20 - 205 cm
75-00213



TOISE BÉBÉ
avec curseurs rétractables
de 0 à 99 cm
75.00207



TOISE RUBAN ADULTE
(micro-toise) 0 à 220 cm
Graduation 1 mm
75-00206

ARTICLES INOX



CUPULES INOX À BEC
à fond plat

- 14-10704** ø 40 mm - 25 ml
- 14-10706** ø 60 mm - 75 ml
- 14-10708** ø 80 mm - 125 ml
- 14-10710** ø 100 mm - 250 ml
- 14-10712** ø 120 mm - 500 ml
- 14-10715** ø 150 mm - 750 ml
- 14-10720** ø 200 mm - 1250 ml



PLATEAUX RECTANGULAIRE
INOX

- 14-10610** 200 x 100 x 17 mm
- 14-10615** 200 x 150 x 17 mm
- 14-10622** 210 x 160 x 20 mm
- 14-10626** 260 x 190 x 25 mm
- 14-10631** 300 x 200 x 30 mm
- 14-10635** 360 x 260 x 30 mm



MINI-CONTAINERS

Couvercle perforé
Fond non perforé

Couvercle perforé
Fond perforé

- | | | |
|-----------------|-------------------|-----------------|
| 44-41004 | 290 x 135 x 35 mm | 44-41104 |
| 44-41007 | 290 x 135 x 65 mm | 44-41107 |
| 44-41010 | 290 x 135 x 95 mm | 44-41110 |



BASSIN RÉNIFORME
INOX

14-10800 : 250 mm



BROC À DOUCHE INOX
2 litres, avec poignée,
hauteur 18 cm - ø 12 cm

- 14-12001**
Ensemble canule vaginale,
rectale et robinet en plastique
- 14-12003**



BOITES RECTANGULAIRE
perforée pour autoclave

- 14-10201** : 180 x 90 x 30 mm
- 14-10202** : 210 x 100 x 30 mm

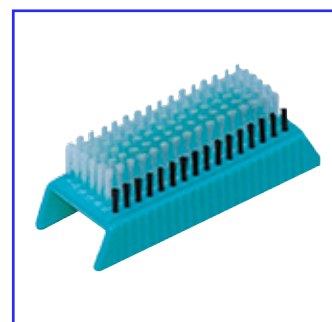

BROSSE À ONGLES
AUTOCLAVABLE

- 14-20100**
(référence unitaire)
Conditionnement:
boîte de 12

SUPPORTS POUR BOÎTES DE GANTS



Distributeur en inox

- Fixation horizontale **ou** verticale par vis (*fournies*)
- Trous pré-perçés
- Gerbable en position verticale **ou** horizontale

12-14902



Distributeur en fils blanc

- Fixation horizontale **ou** verticale par vis **ou** adhésif (*double face fourni*)
- Trous pré-perçés
- Adapté aux boîtes de gants aux dimensions 25 x 13 x 7,5 cm

12-14900



Distributeur en acrylique

- Fixation horizontale
- Dimensions : 26 x 9,5 cm,
- Idéal pour toutes les boîtes aux dimensions 25 x 13,2 x 7,5 cm

12-14901

INSTRUMENTS ET DISPOSITIFS À USAGE UNIQUE STÉRILES



PINCE ÔTE AGRAFES
stérile U.U
Boîte de 35 pinces
09-27896

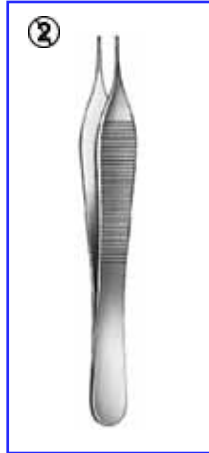

PINCE ADSON
sans griffes
stérile U.U inox -12 cm
09-19563

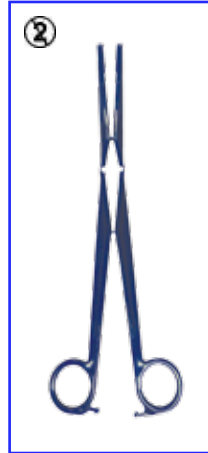

PINCE À PRÉHENSION
LONGUE 22 cm
stériles - plastique
09-21174



CISEAUX LONGS
COUPE-FIL
stériles U.U
plastique - 22 cm
09-17122

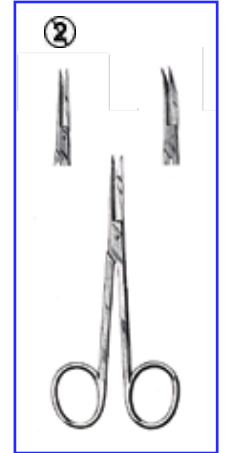

CISEAUX
IRIDECTOMIE stériles
U.U - inox -11,5 cm
droit 09-17562
courbes 09-17563



PINCE HALSTEAD
sans griffes stérile U.U
inox - 12,5 cm
droite 09-21512
courbe 09-21513

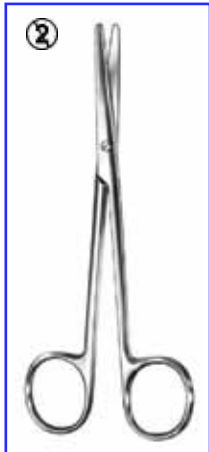

CISEAUX
METZENBAUM
stériles U.U
inox -14 cm
09-18114



CISEAUX MOUSSES
stériles - U.U
inox - 12,5 cm
09-18212



CISEAUX
MOUSSE-POINTU
stériles - U.U
inox 12,5 cm
09-18312



CISEAUX POINTUS
stériles - U.U
inox - 12,5 cm
09-18412



PORTE-AIGUILLE
stérile U.U - inox
14 cm 09-27114
18 cm 09-27118



CISEAUX MAYO
DROITS
stériles U.U
inox - 17 cm
09-17834

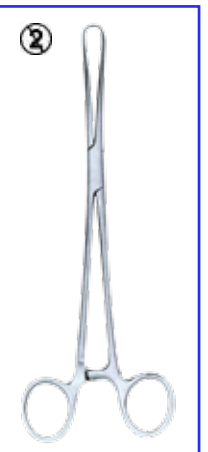

PINCE POZZI
stérile - U.U
inox - 25 cm
09-35064



PINCE CHERON
stérile - U.U
inox - 25 cm
09-23833

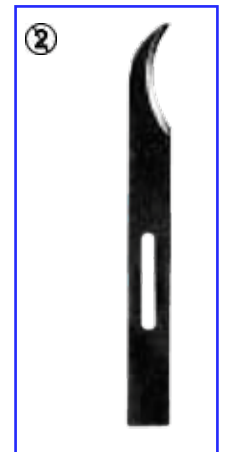

LAME COUPE-FILS
(stitch cutter)
stérile
boîte de 100
15-10106

INSTRUMENTS ET DISPOSITIFS À USAGE UNIQUE STÉRILES

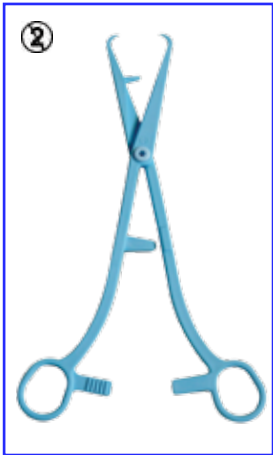

PINCE POZZI
stérile U.U
plastique - 25 cm
09.35125



PINCE POZZI-CHERON
stérile - U.U
plastique - 25 cm
09.35325

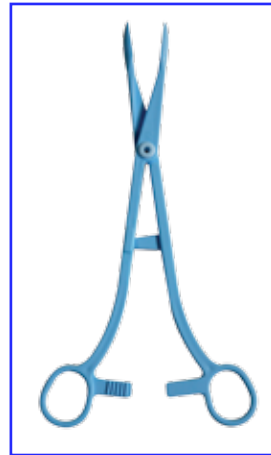

**PINCE À PANSEMENT
DROITE**
stérile - U.U
plastique - 25 cm
09-35525

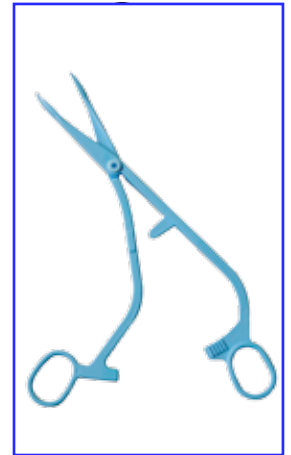

PINCE CHERON
stérile - U.U
plastique - 22 cm
09-35725

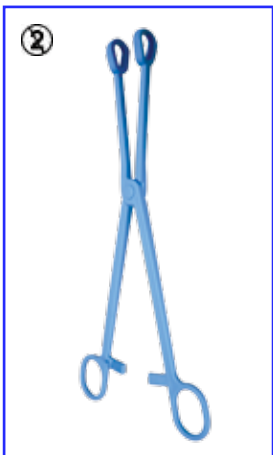

PINCE LONGUETTE
stérile U.U
plastique - 24 cm
09-23614

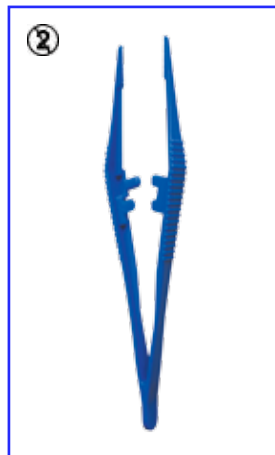

PINCE À DISSÉQUER
stérile U.U
plastique - 13 cm
09-19213



**PINCE À DISSÉQUER
LONGUE**
stérile U.U
plastique - 24 cm
09-19183

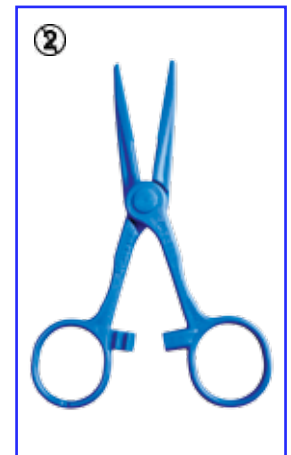

PINCE KOCHER
stérile U.U
plastique - 13 cm
09-21413



**CISEAUX INOX
MOUSSES**
anneaux plastique
11,5 cm
09-17412

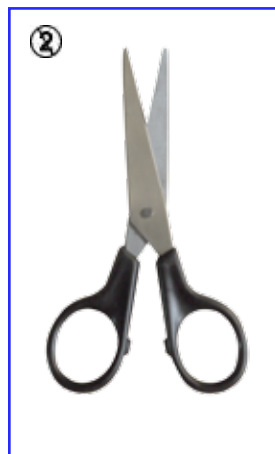

CISEAUX INOX POINTUS
anneaux plastique
11,5 cm
09-17422



**CISEAUX INOX
MOUSSE-POINTU**
anneaux plastique
11,5 cm
09-17432



PINCE UNIVERSELLE
autoclavable
plastique - 13 cm
09-23013

CONSOMMABLES

Abaisse-langue en bois
non stérile

②

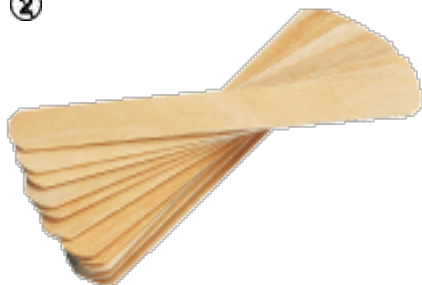

09-91010 adulte la boîte de 100
09-91013 enfant la boîte de 250

Abaisse-langue droit
en polypropylène
stérile

②



09-15314 modèle enfant
09-15316 modèle adulte

Conditionnement : boîte de 180

Abaisse-langue coudé
en polypropylène
stérile

②



09-15415 modèle adulte

Conditionnement : boîte de 90



Garrot plat **sans latex**
Conditionnement : sachet de 25
12-01020

Ouverture rapide



Blocage automatique
desserrage progressif

GARROT CLIP
12-00020 Adulte
12-00025 Enfant

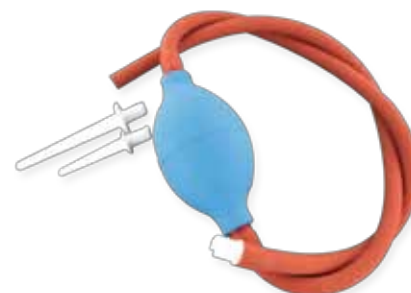

Poire **ENEMA** avec 2
canules à lavement ORL
12-30500

Manche en inox pour lames gouge

Blocage par
serrage automatique



28-70100

②

Lames gouge
pour podologie



28-70101 Lames gouge n° 01
28-70102 Lames gouge n° 02
28-70103 Lames gouge n° 03
28-70104 Lames gouge n° 04
28-70105 Lames gouge n° 05
28-70106 Lames gouge n° 06
28-70108 Lames gouge n° 08
28-70110 Lames gouge n° 10
28-70112 Lames gouge n° 12
28-70115 Lames gouge n° 15

Acier inoxydable - Boîte de 100
emballage individuel stérile



LAME COUPE-CORS CREDO
Blister de 10 lames
à usage unique
28-70251



BOITE DE 10X10 LAMES
à usage unique
28-70252



MANCHE MÉTALLIQUE POUR LAME CREDO
28-70250

CONSOMMABLES

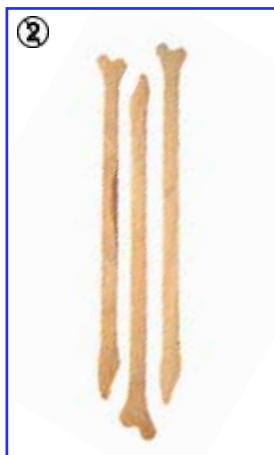

SPATULE D'AYRE
non stérile - en bois
Boîte de 200

09-91015

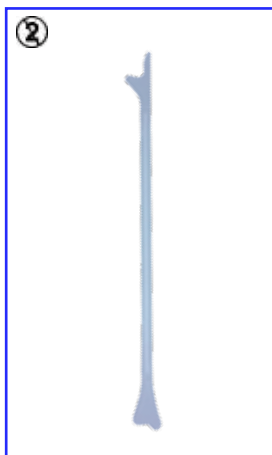

SPATULE D'AYRE
polypropylène translucide
stérile - boîte de 120
Emballage individuel

09-91020

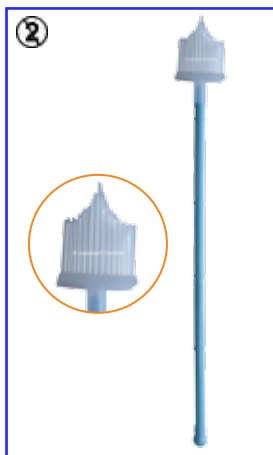

BALAI ENDOCERVICAL
stérile - plastique
Boîte de 50

09-35178

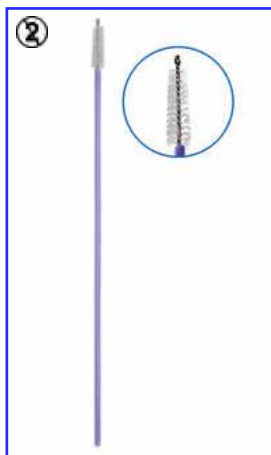

BROSSE CERVICALE
à usage unique
non-stérile
Boîte de 50

09-35185



HYSTÉROMÈTRE
Longueur 24,5 cm
gradué en cm
Diamètre : 3/4cm
Boîte de 100

09-35133



- Gel ultrasonique hypoallergénique aqueux, pour tout type d'examen
- Recommandé par les plus grands fabricants d'appareils ultrasoniques médicaux

GEL POUR ÉCHOGRAPHIE AQUASONIC

Cubitainer 5 litre
livré avec un flacon de remplissage

12.00150

Flacon de 250 ml

12.00105



PORTE-COTON 15 cm
à usage unique stérile
manche en bois naturel,
embout en coton hydrophile
Sachet de 100

09.35187



**SPRAY FIXANT
CYTOLOGIQUE**
Flacon de 250 ml

09.35019

MANCHE DE BISTOURI ÉLECTRIQUE À USAGE UNIQUE



- Double emballage
- Connecteur 3 broches
- Commandes digitale

09-41210 : Manche avec câble de 3 m
Électrode
Spatule 7 cm

09-41220 : Manche avec câble de 3 m
Électrode
Aiguille 7 cm

CE 0373

Boîte de 100

INSTRUMENTS DIVERS



LABORDE
Dilatateur
14 cm
15-10114



DOYEN
Ouvre-bouche
12 cm : **15-10512**
14 cm : **15-10514**



OUVRE-BOUCHE
avec abaisse-langue
15-10530



DOYEN
Abaisse-langue
13 cm **15-11113**
16 cm **15-11116**

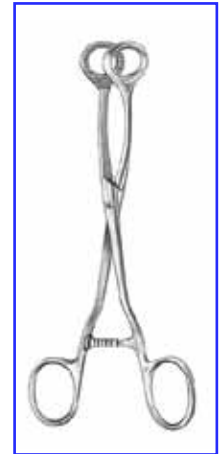

COLLIN
Pince tire-langue
16,5 cm
23-10716

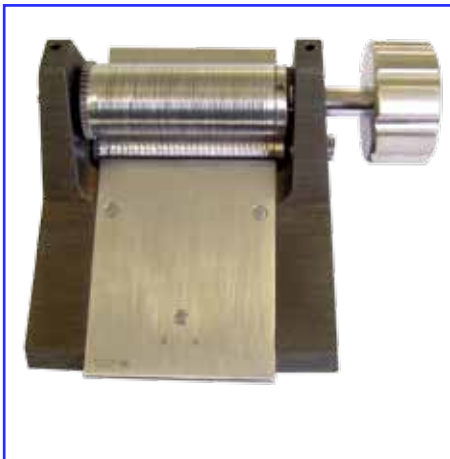

EXPANSEUR DE GREFFE

Taille 2 **38-20502**
Taille 4 **38-20504**
Taille 6 **38-20506**



2 valves latérales
75 x 24 cm

2 valves latérales
95 x 24 cm

1 valves médiane
95 x 24 cm

**ÉCARTEUR ANAL ALAN-PARKS
COMPLET**

34-20100



PINCE DE MAGILL

15 cm : **15-10715** nouveau-né
17 cm : **15-10717** nourrisson
20 cm : **15-10720** enfant
25 cm : **15-10725** adulte



DERMATOME DE LAGROT

lame de 4 cm **38-20801**
lame de 9 cm **38-20802**
lame de 14 cm **38-20803**

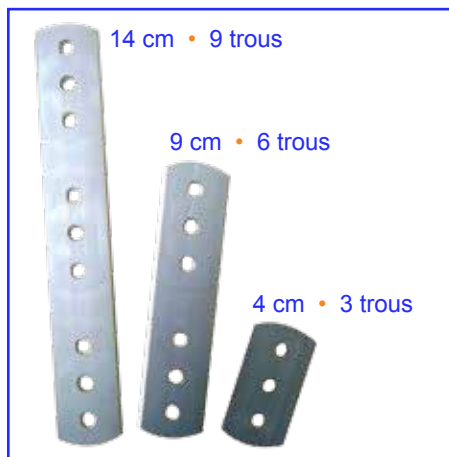

14 cm • 9 trous

9 cm • 6 trous

4 cm • 3 trous

PAQUET DE 6 LAMES DE LAGROT

lame de 4 cm **38-20821**
lame de 9 cm **38-20822**
lame de 14 cm **38-20823**

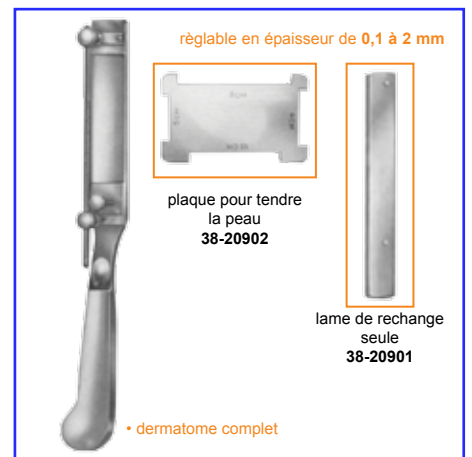

réglable en épaisseur de 0,1 à 2 mm



plaque pour tendre
la peau
38-20902



lame de rechange
seule
38-20901

• dermatome complet

DERMATOME DE SCHINK
complet avec 2 plaques et 1 lame

• **38-20900**

ANESTHÉSIE - RÉANIMATION

LAMES DE LARYNGOSCOPE AVEC FIBRES OPTIQUE INTERCHANGEABLES

- Modèle en **acier inox mat** avec support plastique **incassable**
- Le conducteur optique ne peut pas être changé
- Fibre optique \varnothing 30 mm, **3000 fibres individuelles** minimum
- Intensité lumineuse : **2,5V** ; jusqu'à **3500 lux** - **3,5V** ; jusqu'à **10 000 lux**
- Non polluantes, **économiques** et avantageuses
- Autoclavables jusqu'à 134° pour 4000 cycles environs
- **S'adapte** sur toutes les poignées à bague verte

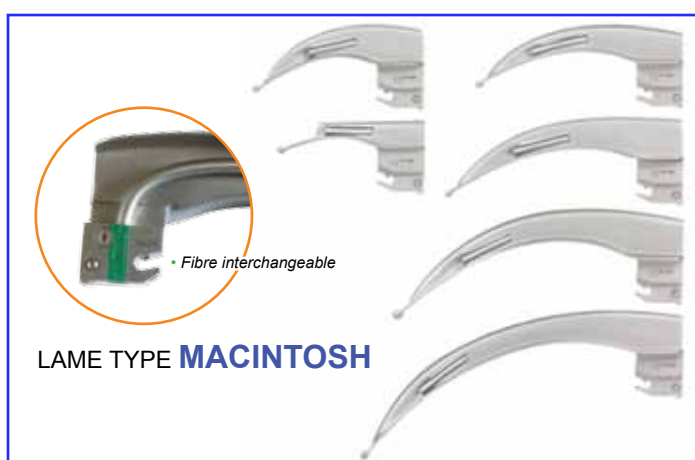

LAME TYPE **MACINTOSH**

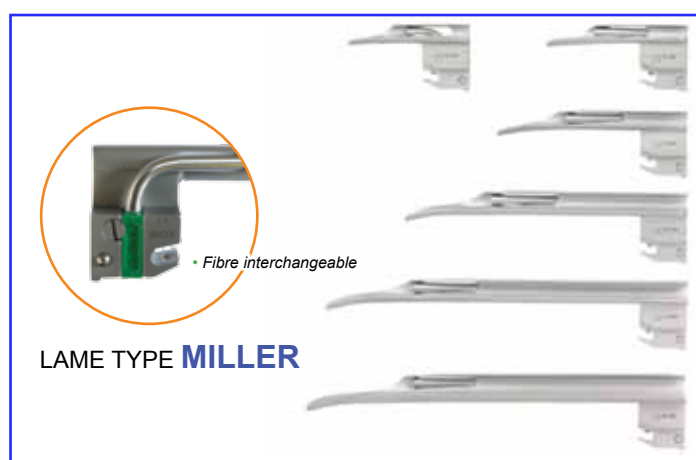

LAME TYPE **MILLER**

Lame fibrée Macintosh n°0	80 mm	45-41601	Lame fibrée Miller n°00	65 mm	45-42691
Lame fibrée Macintosh n°1	92 mm	45-41611	Lame fibrée Miller n°0	79 mm	45-42700
Lame fibrée Macintosh n°2	100 mm	45-41621	Lame fibrée Miller n°1	106 mm	45-42701
Lame fibrée Macintosh n°3	135 mm	45-41631	Lame fibrée Miller n°2	160 mm	45-42702
Lame fibrée Macintosh n°4	155 mm	45-41641	Lame fibrée Miller n°3	197 mm	45-42703
Lame fibrée Macintosh n°5	175 mm	45-41651	Lame fibrée Miller n°4	210 mm	45-42704

Poignées de laryngoscopes à piles

ECONOMY F.O
moyen (vert)
avec ampoule
Xenon 2,5V



\varnothing 30 mm
45-41721

Ampoule **Xenon** 2,5 V
Ampoule **Red** 2,5 V
Ampoule **Led High Power**

• **POIGNÉE À PILES XENON** •
grand
avec ampoule
Xenon 2,5V



\varnothing 32 mm
45-41731

12.74103
12.75103
12.75403

• **POIGNÉE À PILES LED** •
court
avec ampoule
Xenon 2,5V



\varnothing 32 mm
45-41741

• **POIGNÉE À PILES LED** •
grand
avec ampoule
Led 2,5V



\varnothing 19 mm
45-41811
avec ampoule **led**
2,5 V

45-41911
avec ampoule **led**
high power 2,5 V

• **POIGNÉE À PILES LED** •
court
avec ampoule
Led 2,5V



\varnothing 28 mm
45-41821
avec ampoule **led**
2,5 V

45-41921
avec ampoule **led**
high power 2,5 V

INSTRUMENTS Eco.N POUR SERVICES DE SOINS



**CISEAUX DROITS
MÉDECIN
mousses**
14,5 cm 13-11414
16 cm 13-11416



**CISEAUX DROITS
DAUPHIN
mousse-pointu**
14,5 cm 13-05414
16 cm 13-05416



**CISEAUX DROITS
pointus**
14,5 cm 13-12414
16 cm 13-12416



**CISEAUX COURBES
MÉDECIN**
14,5 cm 13-11514
16 cm 13-11516

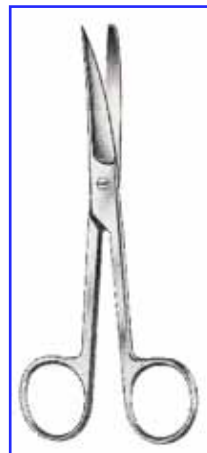

**CISEAUX COURBES
DAUPHIN**
14,5 cm 13-05514
16 cm 13-05516



**CISEAUX COURBES
pointus**
14,5 cm 13-12514
16 cm 13-12516



**CISEAUX
à iridectomie**
11 cm
droits 13-09411
courbes 13-09511



**CISEAUX
à strabisme**
11,5 cm
droits 13-13411
courbes 13-13511



CISEAUX LISTER
14 cm 13-06614
18 cm 13-06618



**CISEAUX
UNIVERSELS**
14 cm* 17-43714
18 cm 17-43718



**CISEAUX
METZENBAUM
DROITS**
15 cm 13-08415
18 cm 13-08418
20 cm 13-08420



**CISEAUX
METZENBAUM
COURBES**
15 cm 13-08515
18 cm 13-08518
20 cm 13-08520



**CISEAUX MAYO
DROITS**
14,0 cm 13-07415
17,0 cm 13-07417

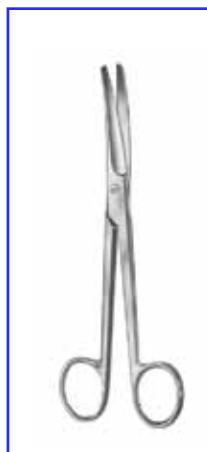

**CISEAUX MAYO
COURBES**
14,0 cm 13-07515
17,0 cm 13-07517



**PINCE
À PANSEMENTS
droite**
20 cm 13-03420
24 cm 13-03424



**PINCE
À PANSEMENTS
COLLIN 24 cm**
13-03624

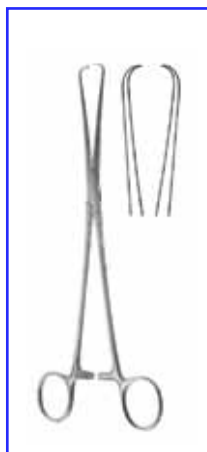

**PINCE POZZI
modèle service**
24 cm
13-22424

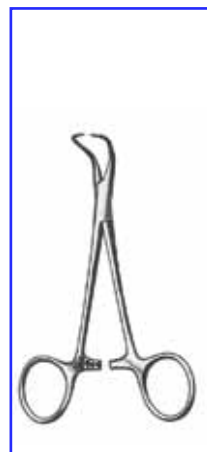

**PINCE DE
BACKHAUS**
14 cm
13-10614

INSTRUMENTS *Eco.N* POUR SERVICES DE SOINS

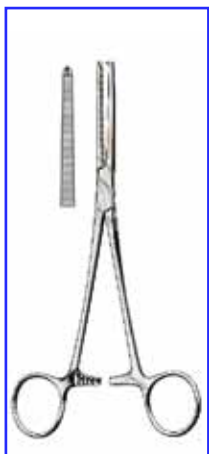

PINCE KOCHER droite
14,5 cm **13-02014**
16 cm **13-02016**

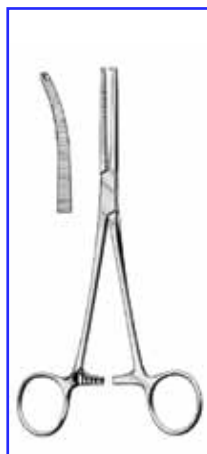

PINCE KOCHER courbe
14,5 cm **13-02114**
16 cm **13-02116**

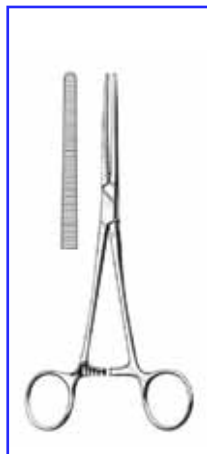

PINCE KOCHER droite sans griffes
ou
Rochester-Pean
14,5 cm **13-02214**
16,0 cm **13-02216**

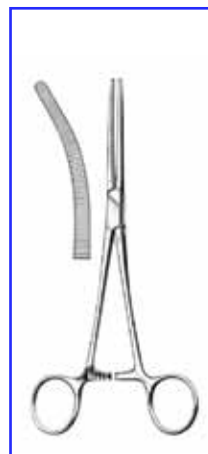

PINCE KOCHER courbe sans griffes
ou
Rochester-Pean
14,5 cm **13-02314**
16,0 cm **13-02316**

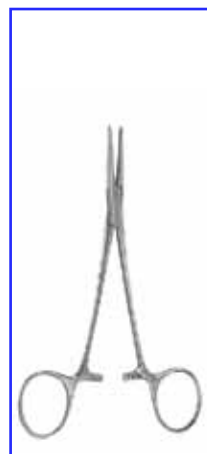

PINCE HALSTEAD
12,5 cm
sans griffes, droite
sans griffes, courbe
13-08312



PINCE PEAN
14 cm
14,5 cm **13-21414**
16 cm **13-21416**

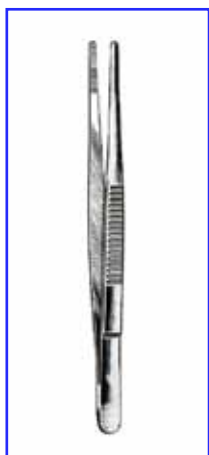

PINCE À DISSÉQUER sans griffes
14 cm **13-26214**
16 cm **13-26216**



PINCE À DISSÉQUER avec griffes
14 cm **13-26014**
16 cm **13-26016**

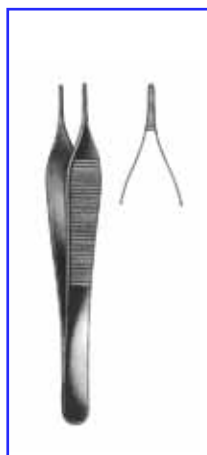

PINCE ADSON sans griffes
12,5 cm
13-33212



PINCE ADSON avec griffes
12,5 cm
13-33012



PORTE-AIGUILLE CRILE-WOOD
15 cm
13-38415



PORTE-AIGUILLE MAYO - HEGAR
14 cm **13-29414**
16 cm **13-29416**
18 cm **13-29418**
20 cm **13-29420**



MANCHE DE BISTOURI
n° 3 : **13-40312**



MANCHE DE BISTOURI
n° 4 : **13-40413**

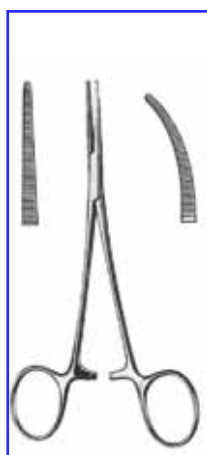

PINCE LERICHE sans griffes
15 cm
droite **13-17215**
courbe **13-17315**



PINCE LERICHE avec griffes
15 cm
droite **13-17415**
courbe **13-17515**

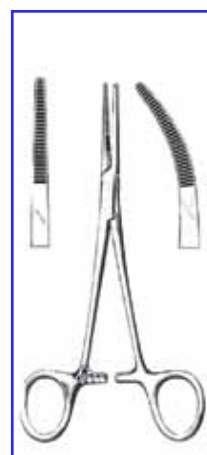

PINCE KELLY
14 cm
droite **13-16414**
courbe **13-16514**



STRAUSS compresseur
11 cm
34-10100

MANUCURE

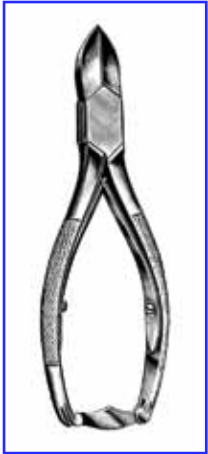

PINCE À ONGLES
14 cm : 28-40414
16 cm : 28-40416

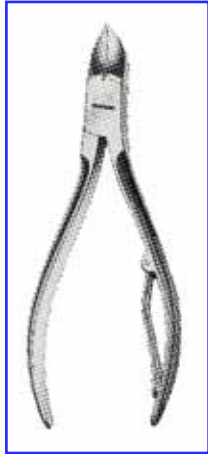

PINCE À ONGLES
13 cm
avec ressort
28-41513



**PINCE À ONGLES
INCARNES**
13 cm
28-40213

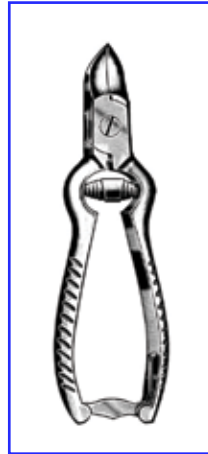

PINCE À ONGLES
type Turnbull
13 cm
28-40911

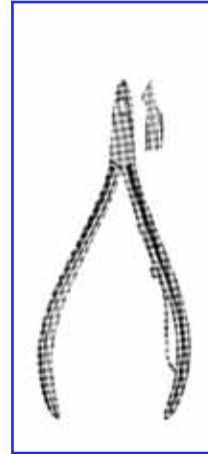

PINCE À ENVIES
11 cm
avec ressort
28-41711



PINCE À ONGLES
puissante - articulation
démultipliée.
16 cm
28-40944



**CISEAUX À
ONGLES**
10 cm
droits 28-40610
courbes 28-40710



**CISEAUX À ONGLES
AVEC LIME ET CHAÎNETTE**
10 cm
28-40810



CISEAUX À ONGLES
mors court, fort
10,5 cm
28-42210



**CISEAUX
À MANUCURE**
courbes sur le plat
11,5 cm
28-42311



**CISEAUX À
ONGLES
POUR BÉBÉ**
9 cm - courbe
28-40950

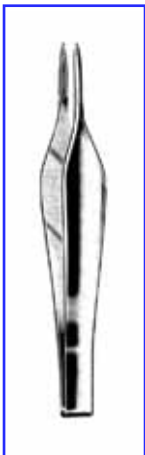

**PINCE DE
FEICHENFELD**
11 cm
28-20611



**PINCE À
ÉCHARDES**
très fine
10 cm
28-20610

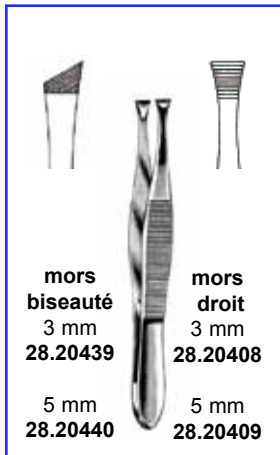

mors
biseauté
3 mm
28.20439
5 mm
28.20440
mors
droit
3 mm
28.20408
5 mm
28.20409

PINCE À ÉPILER
8,5 cm



**LIME À
ONGLES**
12 cm
28-40549



**PINCE À
ÉCHARDES**
avec loupe
28-40815

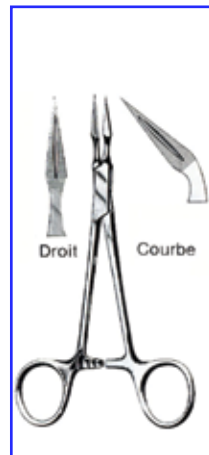

**PINCE À ÉCHARDES
STIEGLITZ**
13,5 cm
droite : 28-20013
courbe : 28-20113



**PINCE À ÉCHARDES
PEET**
11,5 cm
28-20311

DERMATOLOGIE

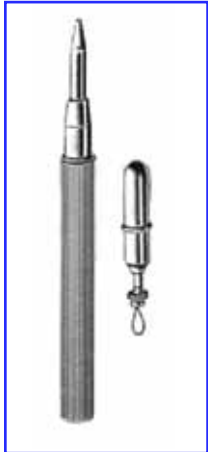

AIMANT OCULAIRE
avec anse, à corps étranger, en étui.
28-31600

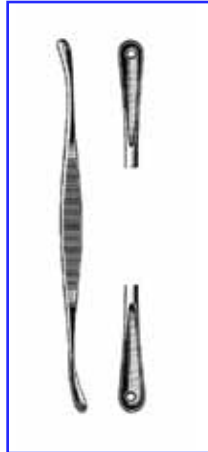

TIRE-COMÉDON
double de Unna
14 cm
mors ovales **28-31214**
mors ronds **28-31314**



CURETTES BESNIER
à lupus,
pleines

- 2 mm : **28-50102**
- 3 mm : **28-50103**
- 4 mm : **28-50104**
- 5 mm : **28-50105**
- 6 mm : **28-50106**
- 7 mm : **28-50107**



CURETTES BESNIER
à lupus,
fenêtrées

- 2 mm : **28-50202**
- 3 mm : **28-50203**
- 4 mm : **28-50204**
- 5 mm : **28-50205**
- 6 mm : **28-50206**
- 7 mm : **28-50207**



CURETTE BORSCH
tranchante
très fine
12,5 cm
28-50110



CURETTE VIDAL
tranchante
13,5 cm
28-31113

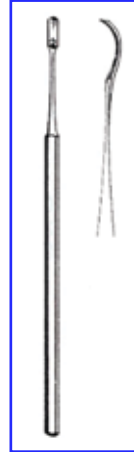

CURETTE BROCK
mousse
13,5 cm
28-30913

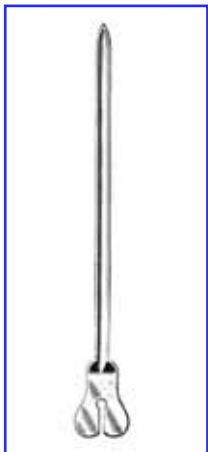

SONDE CANNELÉE
13 cm **28-30213**
14 cm **28-30214**
16 cm **28-30216**

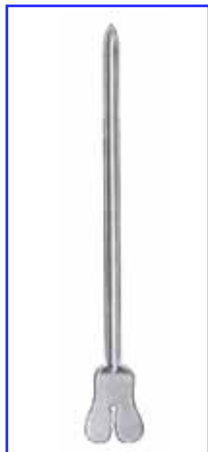

SONDE CANNELÉE FINE
14 cm **28-30114**

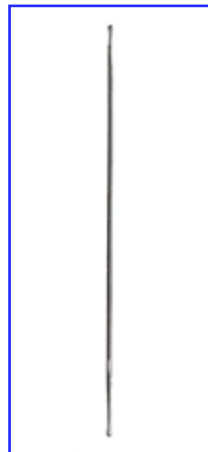

STYLET BOUTONNÉ
ø 1 mm
11,5 cm **28-30511**
13,0 cm **28-30513**
14,0 cm **28-30514**
16,0 cm **28-30516**

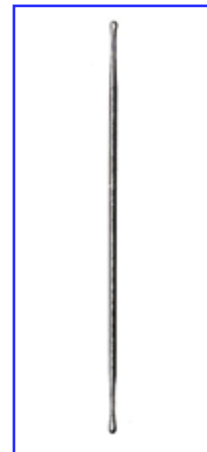

STYLET BOUTONNÉ
ø 2 mm
11,5 cm **28-30611**
13,0 cm **28-30613**
14,0 cm **28-30614**
16,0 cm **28-30616**

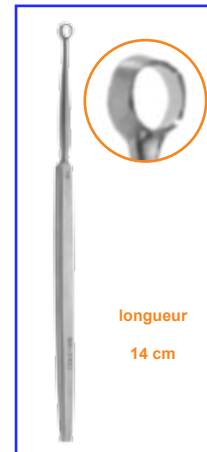

CURETTE TRANCHANTE FOX
3 mm **28-50173**
4 mm **28-50174**
5 mm **28-50175**
6 mm **28-50176**



PINCE À TIQUES
28-20700

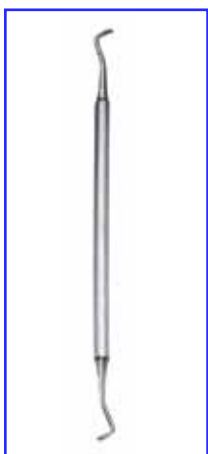

EXCAVATEUR DOUBLE
17 cm
28-70201



SPATULE DOUBLE
16 cm
28-70202



LIME POUR LE COIN DES ONGLES
15 cm
28-70203



LIME DOUBLE pour ongles
13 cm
28-70204

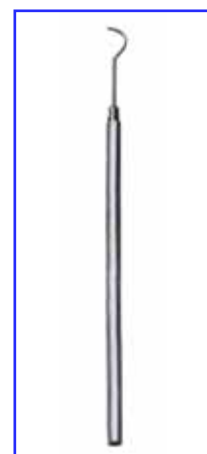

CROCHET PORTE-COTON
15 cm
28-70205



EXCAVATEUR DOUBLE À BOULE
15 cm
28-70206

INSTRUMENTS POUR SUTURES - PRESSE - TUBES - DIVERS



AGRAFES MICHEL
Boîte de 100 pièces
18 mm 27-10018



MICHEL
13 cm
pince à poser
les agrafes
27-10213

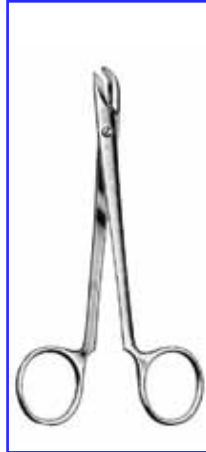

COLLIN
13 cm
pince à enlever
les agrafes
27-11313



MICHEL
12 cm
pince double usage
27-11112



SPENCER
9 cm 17-41209
13 cm 17-41213



NORTHBENT
13 cm
17-41313



PRESSE-TUBE
14,5 cm
28-12014

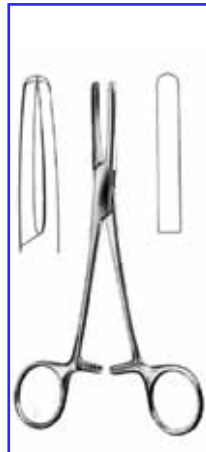

PRESBYTERIAN
16 cm 28-11616
18 cm 28-11618
20 cm 28-11620

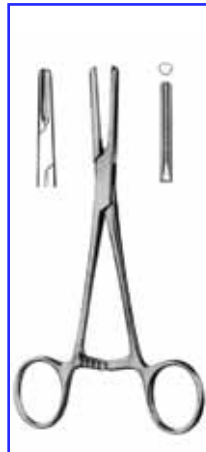

MURPHY
14 cm 28-12214
16 cm 28-12216
18 cm 28-12218
20 cm 28-12220



WEISS
16 cm 28-12616
19 cm 28-12619



INOX
GUNNAR - HAY
Pince à traire
18 cm
28-12420



**CORPS ALU
MORS TÉFLON**
PINCE À TRAIRE
16 cm
28-12816



**MARTEAU
À
RÉFLEXES**
12-00030 : adulte
12-00040 : enfant

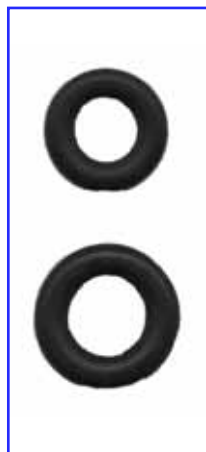

**ANNEAU DE
RECHANGE**
pour marteau à réflexes
adulte 12.00035
enfant 12.00045



longueur : 213 mm
largeur : 45 mm

GONIOMÈTRE EN PLASTIQUE

31-10820

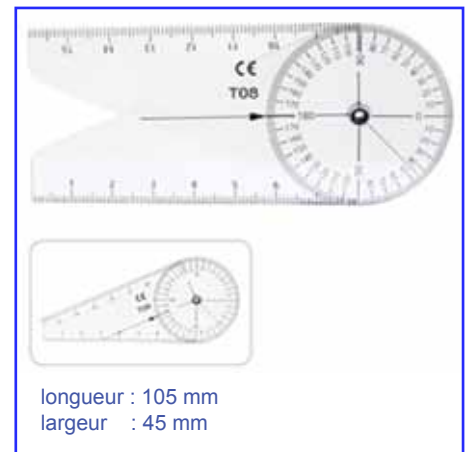

longueur : 105 mm
largeur : 45 mm

**GONIOMÈTRE DE DOIGT
EN PLASTIQUE**

31-10825

INSTRUMENTS POUR PLÂTRE - PANSEMENTS - FILS



LISTER
14 cm **17-43914**
18 cm **17-43918**
20 cm **17-43920**



LISTER
grand anneau
18 cm
17-43818



BERGMANN
23 cm
17-43923

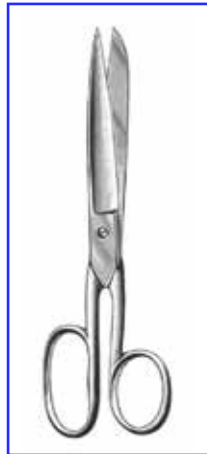

CISEAUX
pour vêtements
18 cm **17-50918**
20 cm **17-50920**
23 cm **17-50923**



SEUTIN
20 cm
17-43523



BRUNS
23 cm
lames dentelées
17-43324
lames lisses
17-43424



STILLE
cisaille
37 cm
31-10337



HENNING
écarteur
28 cm
31-10428



WOLF
écarteur
18 cm **31-10718**
24 cm **31-10724**



MODÈLE USA
écarteur
23 cm
31-10323



SCIE
COUPE-BAGUES
17 cm
31-10801
lame seule **31-10802**



SCIE ENGEL
16 cm
31-10514
lame seule **31-10515**



BEEBEE
droits pointus
10,5 cm **17-43010**



BEEBEE
courbes pointus
10,5 cm **17-43110**



BEEBEE
droits mousses
10,5 cm **17-43210**



BEEBEE
courbes mousses
10,5 cm **17-43310**



UNIVERSEL
12 cm **17.42112**
version **TC**
12 cm **17-42312**

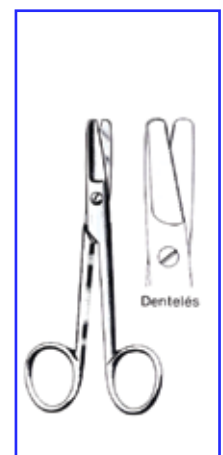

HARVEY
12,5 cm
droits dentelés
17-42512

SCIES A PLÂTRE

Changement rapide de la lame **sans outil**

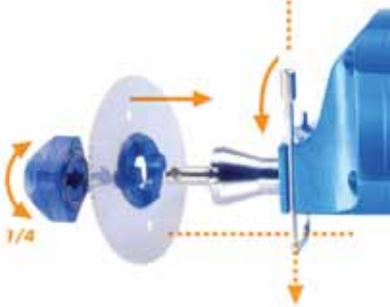

31-46000

Livrée dans une mallette avec **2 lames**



ROBUSTE - MANIABLE - LÉGÈRE - SILENCIEUSE

Caractéristiques :

Très faible niveau sonore, résultant d'une technologie anti-bruit brevetée.
 Forme ergonomique pour une utilisation avec une seule main.
 Changement de lame instantané par dispositif indéréglable.
 Lames de scie spéciales à noyau central anti-bruit.
 Butée d'appui et de profondeur réglable.
 Moteur régulé électroniquement, nécessitant peu d'entretien: Il ne dispose ni de brosses, ni de collecteurs de charbons.

Caractéristiques techniques :

Tension : 110/240 V 50/60 Hz
 Puissance : 100 W
 Longueur de la scie : 210 mm
 Poids : 760 gr
 Vitesse/ fréquence : 12.000 r.p.m / 200 Hz
 Niveau de bruit : 62 db
 Classe de protection : IP 20

Accessoires / pièces de rechange :

31.46003 : Écrou pour fixer la lame sur la scie
31.46004 : Guide de profondeur réglable

2
4

**ASPIRATEUR
POUR OSCILLO COMPACT**



31-46800

Aspirateur sur socle à roulettes doté d'une potence pour guider le tuyau d'aspiration et d'une corbeille pour la scie au repos.

Caractéristiques techniques :

Puissance : 1000 W / 2 vitesses
 Poids : 12 kg
 Capacité du container : 20 L
 Filtration : 0,3 micron
 Hauteur : 146 cm

Accessoires / Pièces de rechange :

31-46804 : Sac de papier (par 10)
31-46805 : Buse d'aspiration
31-46806 : Filtre
31-46807 : Filtre Hepa



Lame spéciale à noyau BLEU pour bandage synthétique

31-46250 : ø 50 mm
31-46265 : ø 65 mm



Lame de scie en acier inox à noyau BLANC pour plâtre

31-46050 : ø 50 mm
31-46065 : ø 65 mm

SCIE À PLÂTRE OSCILLANTE ÉLECTRONIQUE

31-43000

Lame pour bandage synthétique



ø 50 mm **31-43150**
 ø 65 mm **31-43165**

Lame pour plâtre naturel

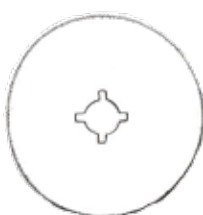

ø 50 mm **31-43050**
 ø 65 mm **31-43065**

Variateur électronique de 11000 à 19000 oscillations/minute
 Puissance 125 W
 Protection du moteur contre la poussière
 Ne demande pas de révision ni maintenance
 Système anti-parasitage et anti-vibrations
 Double isolation électrique
 Poids 1,150 kg



Livrée avec 2 lames inox pour plâtre naturel et 2 clés de serrage
 Niveau sonore : de **50 à 70 Db**

INSTRUMENTS DE PRÉPARATION

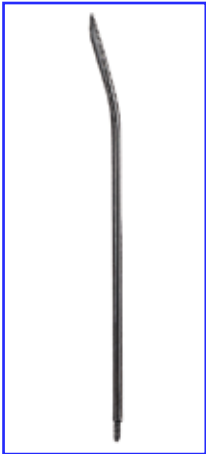

droite **ALÈNE DE REDON** courbe
 15-19507 ch.07 - ø 2,0 mm 15-19707
 15-19508 ch.08 - ø 2,2 mm 15-19708
 15-19509 ch.09 - ø 3,0 mm 15-19709
 15-19510 ch.10 - ø 3,5 mm 15-19710
 15-19512 ch.12 - ø 4,0 mm 15-19712
 15-19514 ch.14 - ø 4,5 mm 15-19714
 15-19515 ch.15 - ø 5,0 mm 15-19715
 15-19516 ch.16 - ø 5,3 mm 15-19716
 15-19518 ch.18 - ø 6,0 mm 15-19718

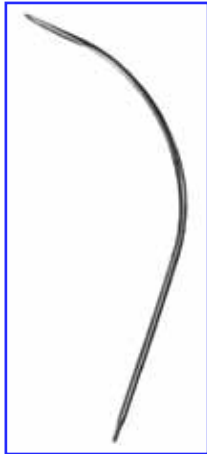

CANULE DE YANKAUER
 sans valve d'arrêt 27 cm 15-61000
 avec valve d'arrêt 27 cm 15-61050

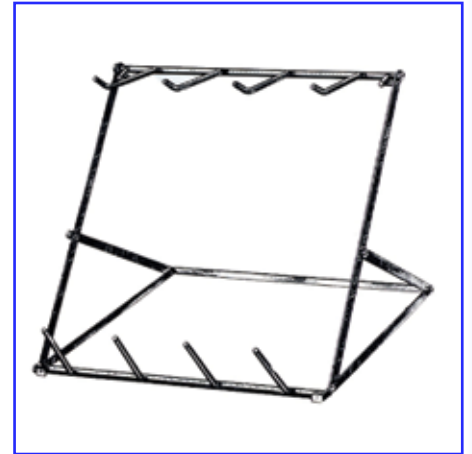

CADRE PORTE-INSTRUMENTS
 LORTAT JACOB
 pliant deux fois - 340 x 200 x 400
 15-51000



BACKHAUS
 09 cm 15-50109
 11 cm 15-50111
 13 cm 15-50113
 15 cm 15-50115

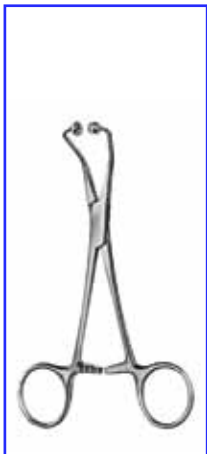

BOULE & CUPULE
 13 cm 15-50213

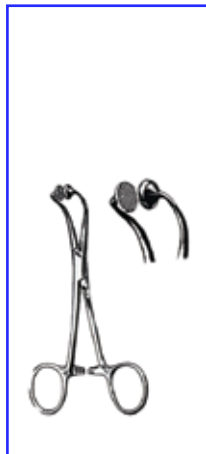

PINCE à champs
 non-tissés 14 cm 15-50214



PEERS
 pince à champs non-tissés 14,5 cm 15-50215

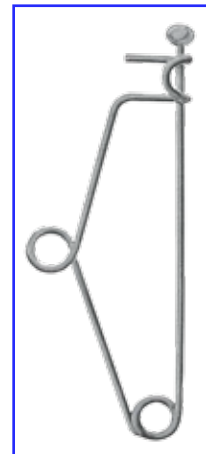

ÉPINGLE DE MAYO
 à instruments 15 cm : 15-50915

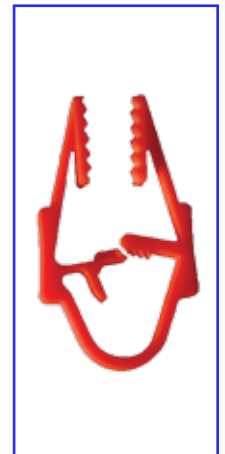

CLAMP À USAGE UNIQUE
 stérile 71 x 45 x 6 mm 09-15110

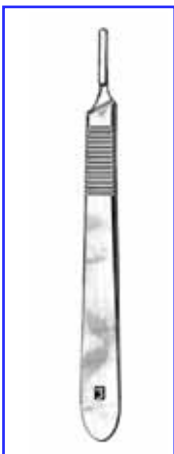

n° 3 15-40312



n° 3 L 15-43321



MANCHES DE BISTOURI
 n° 4 15-40413



n° 4 L 15-44421



n° 7 15-40716



MANCHE
 pour lames mini 15-45600

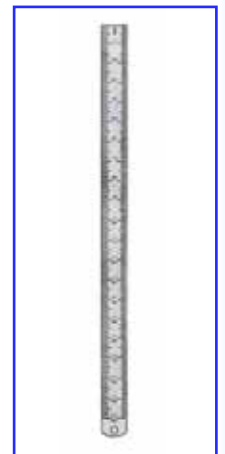

RÈGLE INOX
 20 cm 15-34020
 30 cm 15-34030
 50 cm 15-34050

PINCES À DISSÉQUER

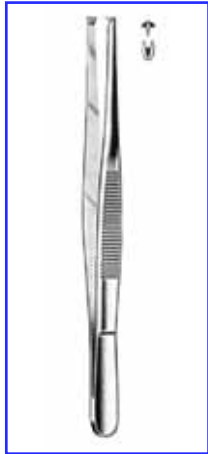
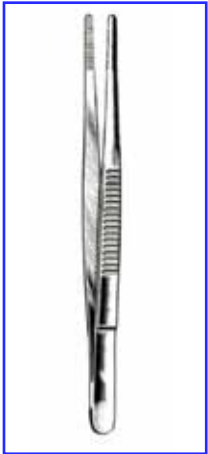

STANDARD

sans griffes		avec griffes	
11,5 cm	19-50211	11,5 cm	19-50411
13 cm	19-50213	13 cm	19-50413
14,5 cm	19-50214	14,5 cm	19-50414
16 cm	19-50216	16 cm	19-50416
18 cm	19-50218	18 cm	19-50418
20 cm	19-50220	20 cm	19-50420
25 cm	19-50225	25 cm	19-50425
30 cm	19-50230	30 cm	19-50430

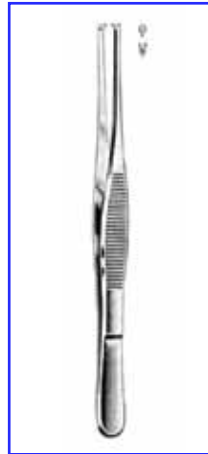

FINE

sans griffes		avec griffes	
11,5 cm	19-50611	13 cm	19-50813
13 cm	19-50613	14,5 cm	19-50814
14,5 cm	19-50614	16 cm	19-50816
16 cm	19-50616	18 cm	19-50818
18 cm	19-50618	20 cm	19-50820
20 cm	19-50620	25 cm	19-50625
25 cm	19-50625	30 cm	19-50630
30 cm	19-50630		

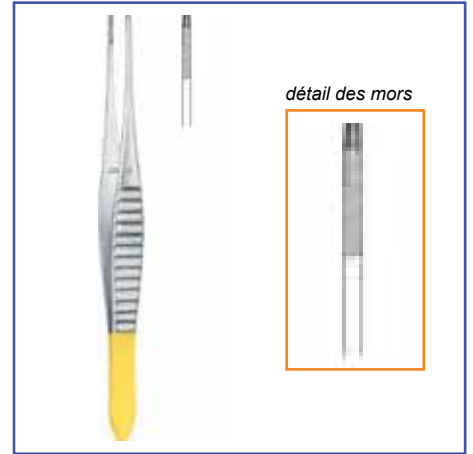

DE BAKEY TC
atraumatique

mors 1,5 mm			mors 2 mm			mors 2,7 mm		
16 cm	19-84116	16 cm	19-84216	16 cm	19-84316			
20 cm	19-84120	20 cm	19-84220	20 cm	19-84320			
24,5 cm	19-84124	24,5 cm	19-84224	24,5 cm	19-84324			

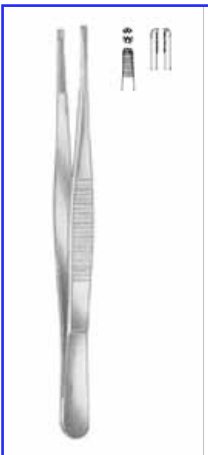

ADLERKREUTZ

étroite		large	
15 cm	19-53015	15 cm	19-53215
20 cm	19-53020	20 cm	19-53220
		25 cm	19-53225

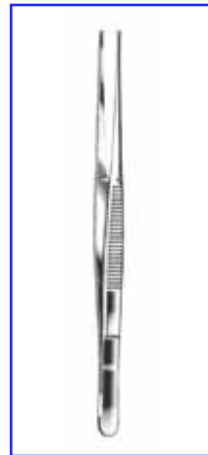

sans griffes		avec griffes	
12 cm	19-51412	12 cm	19-51612
15 cm	19-51415	15 cm	19-51615



MICRO-PINCETTE

10 cm
fine pour l'iris

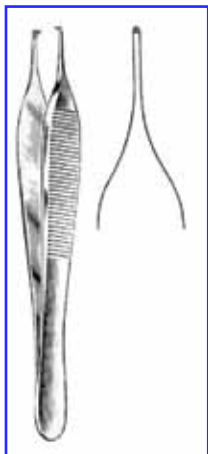

sans griffes		avec griffes	
12 cm	19-51012	12 cm	19-51212
15 cm	19-51015	15 cm	19-51215



sans griffes		avec griffes	
12 cm	19-51112	12 cm	19-51312



ADSON TC	
12 cm	
sans griffes	19-51360
avec griffes	19-51355



ADSON-BROWN	
12 cm	19-51380
	TC
12 cm	19-51385

PINCES À DISSÉQUER

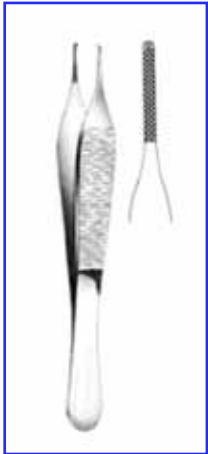

ADSON
mors striés croisés
avec griffes
19-51299



DE BAKEY
mors largeur
1,5 mm
16 cm **19-81516**
20 cm **19-81520**
24 cm **19-81524**
30 cm **19-81530**



DE BAKEY
mors largeur
2 mm
16 cm **19-82016**
20 cm **19-82020**
24 cm **19-82024**
30 cm **19-82030**



DE BAKEY
mors **coudés**
largeur **2 mm**
16 cm **19-82116**
20 cm **19-82120**
24 cm **19-82124**
30 cm **19-82130**



DE BAKEY
mors largeur
2,7 mm
16 cm **19-82716**
20 cm **19-82720**
24 cm **19-82724**
30 cm **19-82730**



DE BAKEY
mors largeur
3,5 mm
16 cm **19-83516**
20 cm **19-83520**
24 cm **19-83524**
30 cm **19-83530**

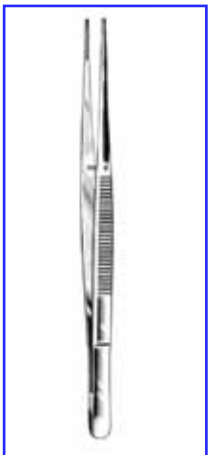

sans griffes **POTTS-SMITH** avec griffes

18 cm **19-52218**
21 cm **19-52221**
25 cm **19-52225**



18 cm **19-52418**
21 cm **19-52421**
25 cm **19-52425**



POTTS-SMITH

TC
18 cm **19-52518**
20 cm **19-52521**
25 cm **19-52525**

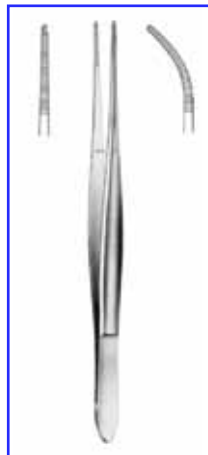

CUSHING

17,5 cm
droite **19-52120**
courbe **19-52130**

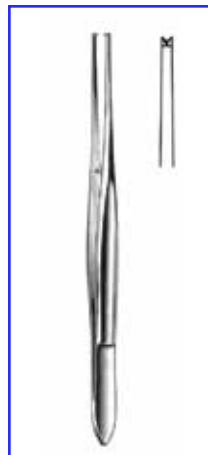

CUSHING

17,5 cm
avec griffes
droite **19-52140**

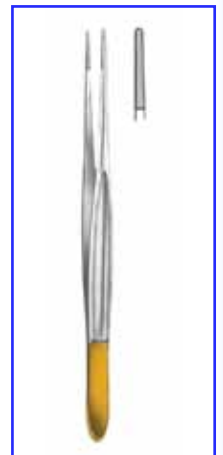

CUSHING

TC
17,5 cm
droite **19-52150**
coudée **19-52160**

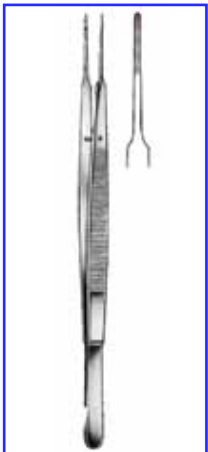

sans griffes **GERALD** avec griffes

18 cm **19-52618**

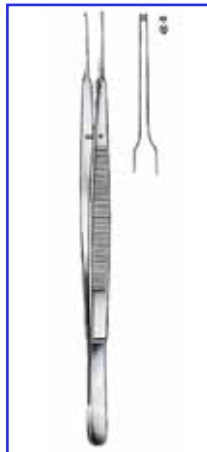

18 cm **19-52818**



8,5 cm

BISHOP-HARMAN

sans griffes
mors 0,5 mm **19-52101**
mors 0,8 mm **19-52103**



8,5 cm

avec griffes
mors 0,5 mm **19-52102**
mors 0,8 mm **19-52104**

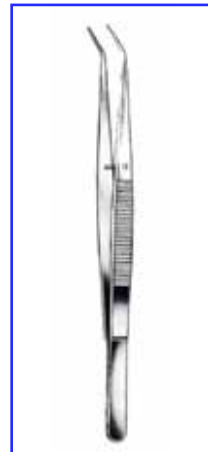

LONDON

15 cm
19-52515

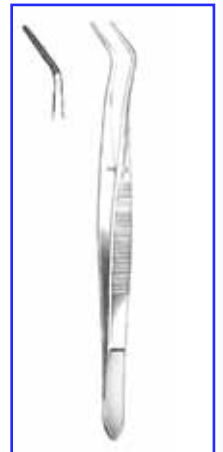

MERIAM

16 cm
19-97016

CISEAUX



MÉDECIN
standards
mousses
droits

11,5 cm **17-10211**
13 cm **17-10213**
14,5 cm **17-10214**
16 cm **17-10216**
18 cm **17-10218**
20,0 cm **17.10220**



MÉDECIN
standards
mousses
courbes

11,5 cm **17-10311**
13 cm **17-10313**
14,5 cm **17-10314**
16 cm **17-10316**
18 cm **17-10318**
20 cm **17-10320**



DAUPHIN
mousse-pointu
droits

11,5 cm **17-10411**
13 cm **17-10413**
14,5 cm **17-10414**
16 cm **17-10416**
18,0 cm **17-10418**
20 cm **17-10420**



DAUPHIN
mousse-pointu
courbes

11,5 cm **17-10511**
13 cm **17-10513**
14,5 cm **17-10514**
16 cm **17-10516**
18 cm **17-10518**
20 cm **17-10520**



POINTUS
standards pointus
droits

11,5 cm **17-10611**
13 cm **17-10613**
14,5 cm **17-10614**
16 cm **17-10616**
18 cm **17-10618**
20 cm **17-10620**



POINTUS
standards pointus
courbes

11,5 cm **17-10711**
13 cm **17-10713**
14,5 cm **17-10714**
16 cm **17-10716**
18 cm **17-10718**
20 cm **17-10720**



DOYEN
17,5 cm droits
17-18017



DOYEN
17,5 cm courbes
17-18117



IRIDECTOMIE
droits
10,5 cm **17-30210**
11,5 cm **17-30211**



IRIDECTOMIE
courbes
10,5 cm **17-30310**
11,5 cm **17-30311**



IRIDECTOMIE
TC droits
11,5 cm **17-52211**



IRIDECTOMIE
TC courbes
11,5 cm
17-52311



STRABISME
droits 11,5 cm
17.30411
courbes 11,5 cm
17-30511

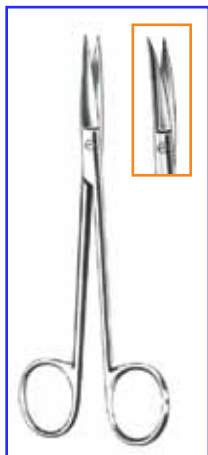

JOSEPH
droits 14 cm
17-30614
courbes 14 cm
17-30714

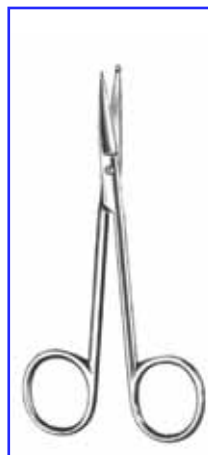

CISEAUX POINTUS
AVEC UNE
POINTE BOUTONNÉE
11 cm **17-31112**



KILNER-RAGNEL
courbes
12 cm **17-30912**
15 cm **17-30915**



BABY
METZENBAUM
droits 11,5 cm
17-14412
courbes 11,5 cm
17-14512



BABY
METZENBAUM TC
droits 11,5 cm
17-56011
courbes 11,5 cm
17-56111

CISEAUX

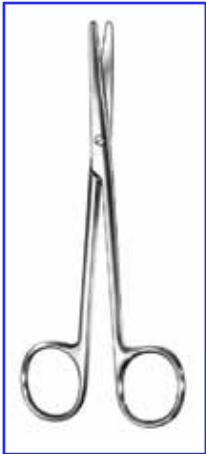

**METZENBAUM
droits**

15 cm **17-14015**
18 cm **17-14018**
20 cm **17-14020**
23 cm **17-14023**
25 cm **17-14025**
28 cm **17-14028**
30 cm **17-14030**



**METZENBAUM
courbes**

15 cm **17-14115**
18 cm **17-14118**
20 cm **17-14120**
23 cm **17-14123**
25 cm **17-14125**
28 cm **17-14128**
30 cm **17-14130**



**METZENBAUM
TC droits**

lames en tungstène
15 cm **17-56015**
18 cm **17-56018**
20 cm **17-56020**
23 cm **17-56023**
25 cm **17-56025**
28 cm **17-56028**
30 cm **17-56030**



**METZENBAUM
TC courbes**

lames en tungstène
15 cm **17-56115**
18 cm **17-56118**
20 cm **17-56120**
23 cm **17-56123**
25 cm **17-56125**
28 cm **17-56128**
30 cm **17-56130**

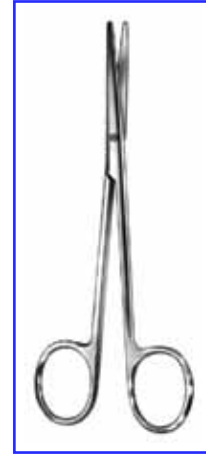

**METZENBAUM
FINS droits**

12 cm **17-14412**
15 cm **17-14415**
18 cm **17-14418**
20 cm **17-14420**
23 cm **17-14423**

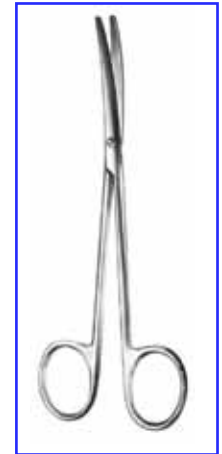

**METZENBAUM
FINS courbes**

12 cm **17-14512**
15 cm **17-14515**
18 cm **17-14518**
20 cm **17-14520**
23 cm **17-14523**



**MAYO
droits**

15 cm **17-11015**
17 cm **17-11017**
23 cm **17-11023**



**MAYO
courbes**

15 cm **17-11115**
17 cm **17-11117**
23 cm **17-11123**



**MAYO
TC droits**

14,5 cm **17-55214**
17 cm **17-55217**
23 cm **17-55223**



**MAYO
TC courbes**

14,5 cm **17-55314**
17 cm **17-55317**
23 cm **17-55323**



**MAYO-STILLE
droits**

15 cm **17-13015**
17 cm **17-13017**
21 cm **17-13021**



**MAYO-STILLE
courbes**

15 cm **17-13115**
17 cm **17-13117**
21 cm **17-13121**



**MAYO - STILLE
TC droits**

15 cm **17-54215**
17 cm **17-54217**
21 cm **17-54221**



**MAYO - STILLE
TC courbes**

15 cm **17-54315**
17 cm **17-54317**
21 cm **17-54321**



**BOETTCHER
courbes**

18 cm
17-13318

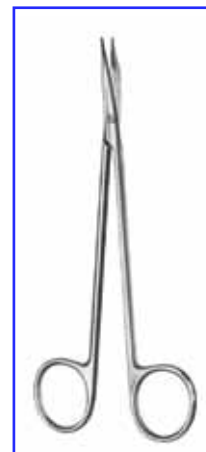

**REYNOLDS
courbes**

15 cm **17-16915**
18 cm **17-16918**
20 cm **17-16920**



**TOENNIS-ADSON
courbes**

17 cm **17-15117**



11 cm

STEVENS

droits pointus courbes
17-31611 17-31711
droits mousses courbes
17-31811 17-31911

CISEAUX



**METZENBAUM
FINS droits**

TC

12 cm **17-58012**
15 cm **17-58015**
18 cm **17-58018**
20 cm **17-58020**
23 cm **17-58023**



**METZENBAUM
FINS courbes**

TC

12 cm **17-58112**
15 cm **17-58115**
18 cm **17-58118**
20 cm **17-58120**
23 cm **17-58123**
25 cm **17-58125**
28 cm **17-58128**



**WERTHEIM
courbes**

19 cm **17-13519**
23 cm **17-13523**
25 cm **17-13525**



**CRAFOORD
courbes**

30 cm
17-19330



**SIMS
droits**

20 cm **17-17020**
23 cm **17-17023**



**SIMS
courbes**

20 cm **17-17120**
23 cm **17-17123**



SATINSKY
24 cm
17-20724



KLINGENBERG
23 cm
17-20523



SIEBOLD
24 cm
17-20824



DUBOIS
27 cm
droits **17-17427**
courbes **17-17527**

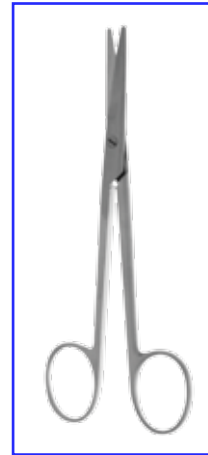

MAYO-ALSACE
16 cm
droit **17-18216**
courbes **17-18316**



PARAMETRIUM
TC
23 cm
courbes **17-55923**

Gamme SUPERCUT : lames tungstène , coupe fine, lame tranchante et micro-dentelure



IRIDECTOMIE
11,5 cm
droite **17-76011**
courbe **17-76111**



**BABY
METZENBAUM**
11,5 cm
courbe **17-75111**



RAGNELL
courbes
12 cm **17-76512**



METZENBAUM
courbes
14,5 cm **17-76314**
18 cm **17-76318**
20 cm **17-76320**



MAYO
courbes
14,5 cm **17-72114**
18 cm **17-72117**
23 cm **17-72123**



MAYO-STILLE
courbes
15,0 cm **17.73115**
17,0 cm **17.73117**

PINCES HÉMOSTATIQUES



KOCHER

droite		courbe	
14,5 cm	21-10214	14,5 cm	21-10314
16 cm	21-10216	16 cm	21-10316
18 cm	21-10218	18 cm	21-10318
20 cm	21-10220	20 cm	21-10320
22 cm	21-10222	22 cm	21-10322
24 cm	21-10224	24 cm	21-10324



ROCHESTER-PEAN

droite		courbe	
14,5 cm	21-10414	14,5 cm	21-10514
16 cm	21-10416	16 cm	21-10516
18 cm	21-10418	18 cm	21-10518
20 cm	21-10420	20 cm	21-10520
22 cm	21-10422	22 cm	21-10522
24 cm	21-10424	24 cm	21-10524



KELLY

droite		courbe	
14 cm	21-16614	14 cm	21-16714
16 cm	21-16616	16 cm	21-16716
18 cm	21-16618	18 cm	21-16718



CRILE
sans griffes

droite		courbe	
14 cm	21-13214	14 cm	21-13314
16 cm	21-13216	16 cm	21-13316



CRILE
avec griffes

droite		courbe	
14 cm	21-13414	14 cm	21-13514
16 cm	21-13416	16 cm	21-13516



CHRISTOPHE
sans griffes

16 cm	
droite	21-20216
courbe	21-20316



PEAN

14 cm	21-11014
16 cm	21-11016

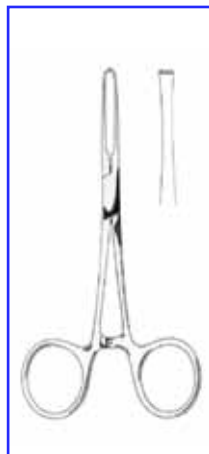

ALLIS

15 cm	23-10015
21 cm	23-10021

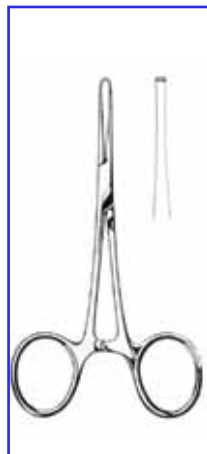

CHAPUT

13 cm	23-10213
16 cm	23-10216
20 cm	23-10220

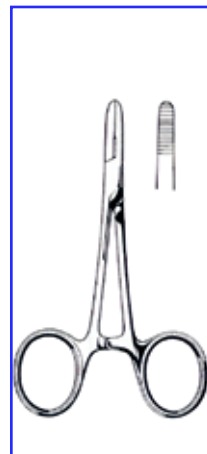

TERRIER

12 cm	23-10412
-------	-----------------

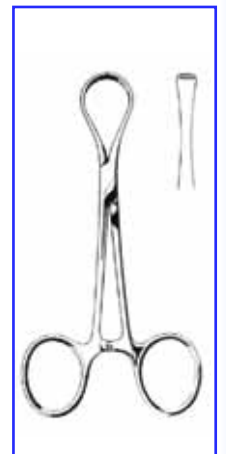

OMBREDANNE

13 cm	23-11013
-------	-----------------

PINCES HÉMOSTATIQUES



LERICHE
sans griffes

droite		courbe
21-15215	15 cm	21-15315
21-15218	18 cm	21-15318



LERICHE
avec griffes

droite		courbe
21-15415	15 cm	21-15515
21-15418	18 cm	21-15518



HALSTEAD - MOSQUITO
sans griffes

droite		courbe
21-17212	12,5 cm	21-17312
21-17218	18 cm	21-17318

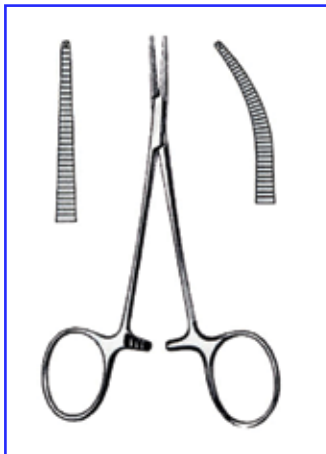

HALSTEAD - MOSQUITO
avec griffes

droite		courbe
21-17412	12,5 cm	21-17512
21-17418	18 cm	21-17518



MICRO - MOSQUITO
sans griffes 12,5 cm

droite	courbe
21-17612	21-17712

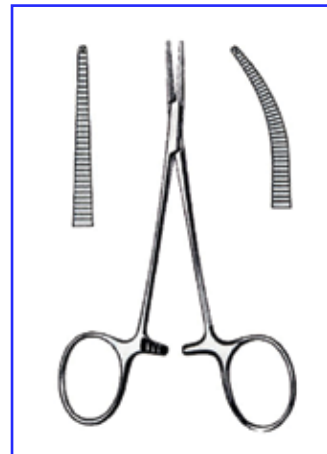

MICRO - MOSQUITO
avec griffes 12,5 cm

droite	courbe
21-17812	21-17912



MICRO - HARTMANN
sans griffes 10 cm

droite	courbe
21-18410	21-18510



HARTMANN (BABY-MOSQUITO)
sans griffes 10 cm

droite	courbe
21-18010	21-18110



HARTMANN (BABY-MOSQUITO)
avec griffes 10 cm

droite	courbe
21-18210	21-18310

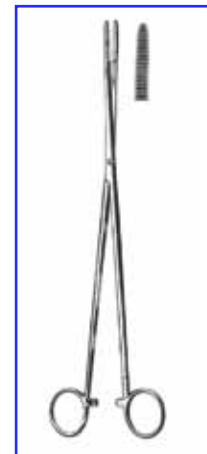

PELKMANN
25 cm

droite	23-21825
courbe	23-21725



ADSON - BABY

14 cm	23-30614
18 cm	23-30618

PINCES À PRÉHENSION



O'SHAUGNESSY
courbe à 90 °

19 cm **23-32919**
24 cm **23-32924**
26 cm **23-32926**



BABY - MIXTER
14 cm **23-30514**
18 cm **23-30518**



GEMINI
13 cm **23-21613**
16 cm **23-21616**
18 cm **23-21618**
20 cm **23-21620**
23 cm **23-21623**
25 cm **23-21625**
28 cm **23-21628**

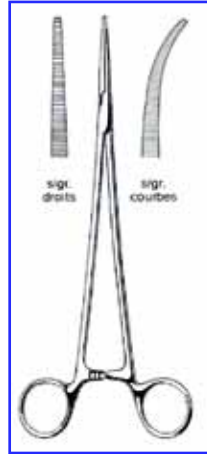

BENGOLEA
24 cm sans griffes
droite **21-21024**
courbe **21-21124**
26 cm sans griffes
droite **21-21026**
courbe **21-21126**

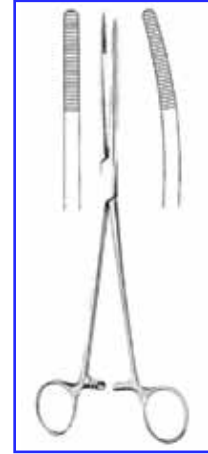

BOZEMAN
26 cm
droite **23-25026**
courbe **23-25126**

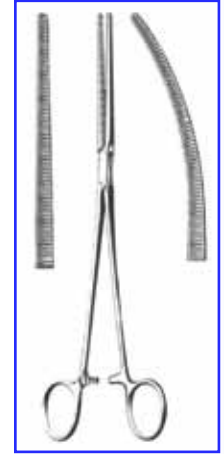

SAROT
25 cm
droite **23-21804**
courbe **23-21904**



BABCOCK
16 cm **23-27016**
18 cm **23-27018**
20 cm **23-27020**
24 cm **23-27024**



BABCOCK
atraumatique
16 cm mors 8 mm
23-27316
20 cm mors 12 mm
23-27320



BABCOCK
TC
16 cm mors 8 mm
23-27416
20 cm mors 12 mm
23-27420

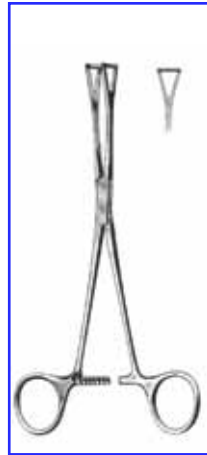

DUVAL
mors 13 mm griffés
18 cm **23-28618**
20 cm **23-28620**



DUVAL
mors 25 mm griffés
20 cm **23-28720**
23 cm **23-28723**

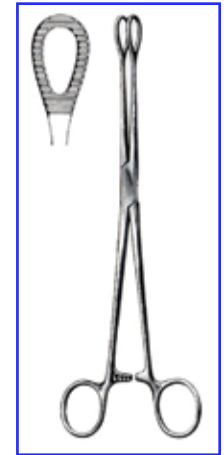

FOERSTER
droite, mors striés
16 cm **23-21216**
18 cm **23-21218**
20 cm **23-21220**
25 cm **23-21225**



COLLIN
24 cm
droite **23-23024**
courbe **23-23124**



MAIER
pince à pansements
20 cm **23-26020**
25 cm **23-26025**

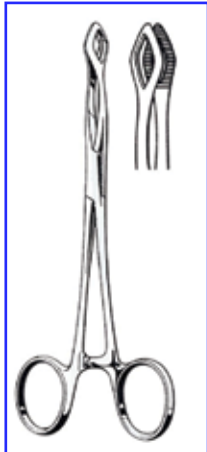

GREGOIRE
16 cm **23-10816**
22 cm **23-10822**

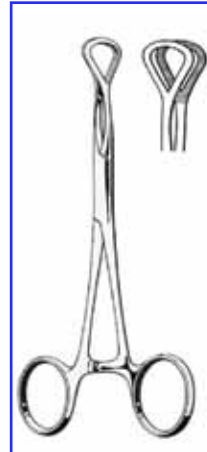

EN CŒUR
16 cm **23-10616**
20 cm **23-10620**



WILLIAMS
16 cm
23-18016

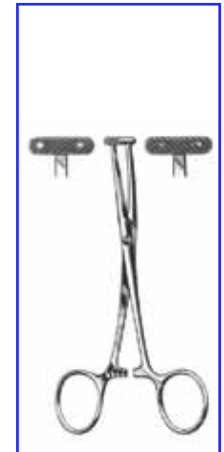

DE MARTEL
14 cm
23-11214

PINCES BIPOLAIRES



droite

Longueur	Pointe aiguille	Pointe mousse
11 cm	0,25 mm 40-91011	0,5 mm 40-91311



coudée

Longueur	Pointe aiguille	Pointe mousse
11 cm	0,25 mm 40-91111	0,5 mm 40-91511



Longueur	Pointe aiguille	Pointe mousse	Pointe mousse
16 cm	0,30 mm 40-91016	1 mm 40-91716	2 mm 40-92416
18 cm	40-91018	40-91718	40-92418
20 cm	40-91020	40-91720	40-92420
22 cm	40-91022	40-91722	40-92422
24 cm	40-91024	40-91724	40-92424
30 cm		40-91730	40-92430

**CÂBLES
BIPOLAIRES**
autoclavables
pour pinces
standard européen

pour bistouris HF



Longueur	Pointe aiguille	Pointe mousse	Pointe mousse
16 cm	0,30 mm 40-91116	1 mm 40-91916	2 mm 40-92516
18 cm	40-91118	40-91918	40-92518
20 cm	40-91120	40-91920	40-92520
22 cm	40-91122	40-91922	40-92522
24 cm	40-91124	40-91924	40-92524
30 cm			40-92530



**BERCHTOLD
MARTIN**

3 m **40-28730**
5 m **40-28750**



Longueur	Pointe aiguille	Pointe mousse	Pointe mousse
16,5 cm	0,30 mm 40-93116	1 mm 40-93416	2 mm 40-94516
18 cm	40-93118	40-93418	40-94518
20 cm	40-93120	40-93420	40-94520
22 cm	40-93122	40-93422	40-94522
24 cm	40-93122	40-93424	40-94524



ERBE

3 m **40-10100**
5 m **40-10101**



Longueur	Pointe mousse	Pointe mousse	
20 cm	1 mm 40-95720	2 mm 40-95920	coudée haut
22 cm	40-95722	40-95922	
24 cm	40-95724	40-95924	



**VALLEYLAB
LAMIDEY
EMC**

5 m **40-35151**

PINCES BIPOLAIRES

avec pointes traitées spécialement pour éviter toute adhérence ou collage (*non stick*).

DISPONIBLE ÉGALEMENT

MICROCHIRURGIE

MICRO-PINCETTE SANS GRIFFES

ACIER INOX

0,2 mm

15 cm
24-63002

corps ergonomique

PORTE-AIGUILLE BARRAQUER

ACIER INOX

13 cm
sans verrou
24-66113



mors courbes

corps rond

MICRO-PINCETTE AVEC GRIFFES

ACIER INOX

0,2 mm

15 cm
24-63051

corps ergonomique

PORTE-AIGUILLE BARRAQUER

ACIER INOX

avec verrou



12 cm : 24-72112

14 cm : 24-72114 18 cm : 24-72118

corps rond
mors courbes

MICRO-PINCETTE SANS GRIFFES

TITANE

15 cm
24-01015



0,2 mm

PORTE-AIGUILLE

TITANE



15 cm : 24-26115
18 cm : 24-26118

corps rond
mors courbes

MICRO-PINCETTE AVEC GRIFFES

TITANE

15 cm
24-02015



0,2 mm

MICRO-CISEAUX

ACIER INOX



corps rond

droits

courbes

14,5 cm : 24-27014
18 cm : 24-27018

14,5 cm : 24-27114
18 cm : 24-27118

MICRO-PINCETTE SANS GRIFFES

TITANE

0,4 mm

15 cm : 24-10415
18 cm : 24-10418

corps rond

15 cm : 24-10515
18 cm : 24-10518

PINCE HALSTEAD - MOSQUITO

TITANE

courbe sans griffes
24-22512

12,5 cm

droite sans griffes
24-22412

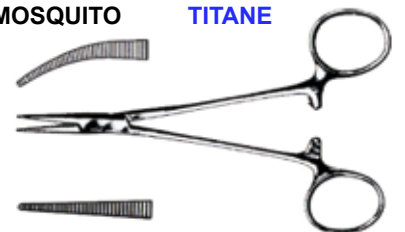

MICRO-PINCETTE DE BAKEY

TITANE



mors 1,2 mm

15 cm : 24-11015
18 cm : 24-11018

PORTE-AIGUILLE JACOBSON

ACIER INOX



mors droits
24-66818

mors courbes
24-69118

18 cm

plaquettes en **carbure de tungstène**

PORTE-AIGUILLES



HALSEY TC
12,5 cm
27-40312

idem, mors lisses
27-40313



CRILE-WOOD TC
15 cm 27-40415
18 cm 27-40418
20 cm 27-40420



DE BAKEY TC
18 cm 27-40218
20 cm 27-40220
23 cm 27-40223
26 cm 27-40226
30 cm 27-40230



BAUMGARTNER TC
14 cm
27-40014



MAYO - HEGAR TC
16 cm 27-40016
18 cm 27-40018
20 cm 27-40020
24 cm 27-40024
26 cm 27-40026
30 cm 27-40030



BERRY
18 cm
27-46018

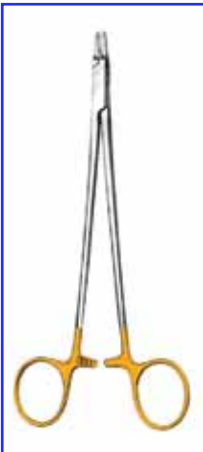

mors 1 mm **RYDER TC** mors 2 mm

15 cm 27-42018
20 cm 27-42020
23 cm 27-42023
26 cm 27-42026



OLSEN-HEGAR TC
15 cm 27-42515
18 cm 27-42518
20 cm 27-42520
23 cm 27-42523
26 cm 27-42526

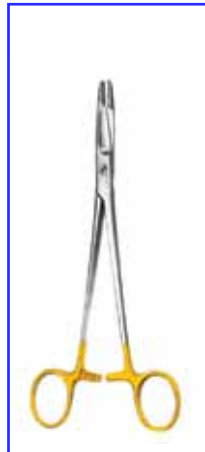

SAROT TC
14 cm 27-45014
18 cm 27-45018

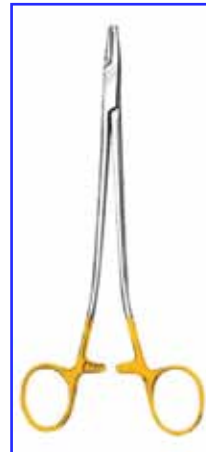

STRATTE TC
18 cm 27-43418
26 cm 27-43426



CASTROVIEJO TC
23 cm 27-43023



CASTROVIEJO TC
14,5 cm
droit 27-44014
courbe 27-44114



DOYEN
13 cm
27-30313



FINOCHIETTO
13 cm 27-30513
15 cm 27-30515
18 cm 27-30518



HALSEY
12 cm
27-30613



CRILE - WOOD
15 cm 27-30415
18 cm 27-30418
20 cm 27-30420



MAYO - HEGAR
14 cm 27-30214
16 cm 27-30216
18 cm 27-30218
20 cm 27-30220

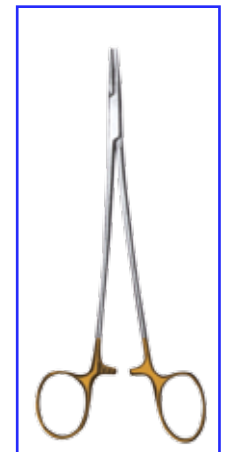

MICRO-VASCULAIRE TC "SLIM"
18 cm 27-41218
20 cm 27-41220
23 cm 27-41223

ÉCARTEURS

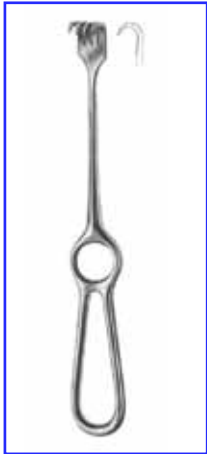

VOLKMANN
griffes pointues
21,5 cm

- 1 griffe **29-31001**
- 2 griffes **29-31002**
- 3 griffes **29-31003**
- 4 griffes **29-31004**
- 6 griffes **29-31006**



VOLKMANN
griffes mousses
21,5 cm

- 1 griffe **29-31101**
- 2 griffes **29-31102**
- 3 griffes **29-31103**
- 4 griffes **29-31104**
- 6 griffes **29-31106**

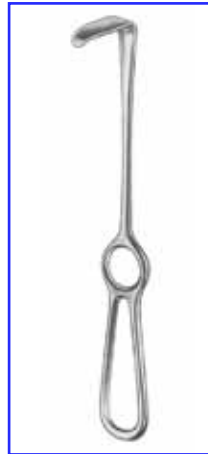

LANGENBECK
22 cm

- 30x11 mm **29-31701**
- 30x14 mm **29-31702**
- 30x16 mm **29-31703**
- 40x11 mm **29-31704**
- 50x11 mm **29-31705**

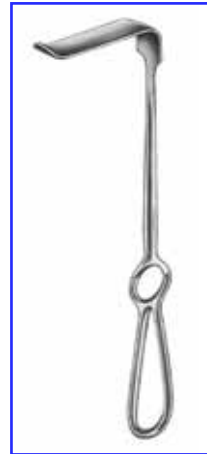

OBWEGESSER
22 cm

- 42x13 mm **29-32501**
- 60x12 mm **29-32502**
- 80x16 mm **29-32503**

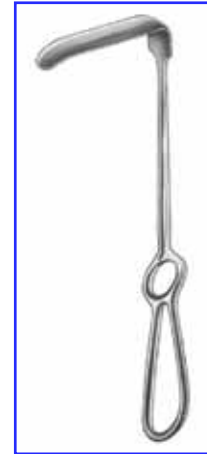

OBWEGESSER
22 cm

- 25x07 mm **29-32701**
- 31x10 mm **29-32702**
- 42x11 mm **29-32703**
- 55x12 mm **29-32704**
- 70x14 mm **29-32705**
- 80x16 mm **29-32706**

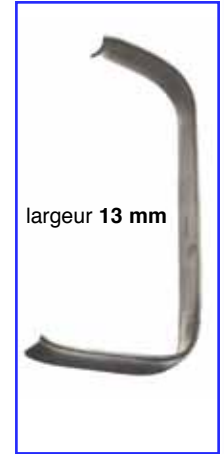

largeur 13 mm

DAUTREY
14 cm

- petit modèle
40 x 53 mm
29-32910
- grand modèle
55 x 90 mm
29-32920

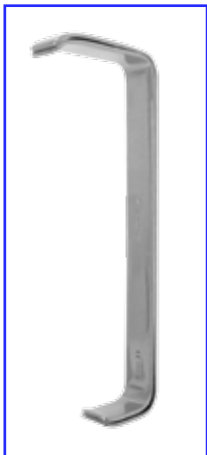

FARABEUF
(jeu de 2)

- 10 cm **29-30110**
- 12 cm **29-30112**
- 15 cm **29-30115**



ROUX
(jeu de 3)
29-30200

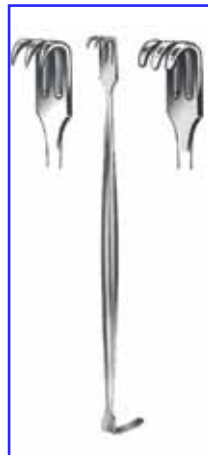

SENN - MILLER
17 cm

- griffes pointues
29-30516
- griffes mousses
29-30616



DESMARRES
16 cm

- 10 mm **29-30710**
- 12 mm **29-30712**
- 14 mm **29-30714**
- 16 mm **29-30716**
- 18 mm **29-30718**

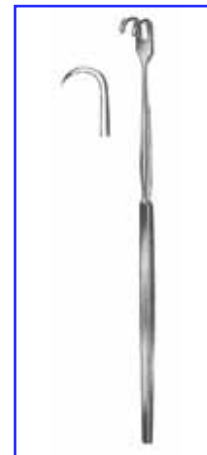

ÉCARTEUR
16 cm pointu

- 1 griffe **29-31401**
- 2 griffes **29-31402**
- 3 griffes **29-31403**
- 4 griffes **29-31404**

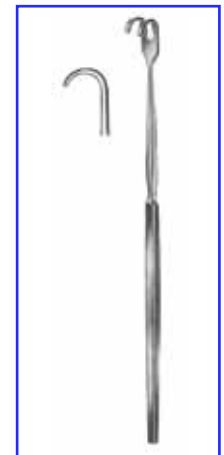

ÉCARTEUR
16 cm mousse

- 1 griffe **29-31501**
- 2 griffes **29-31502**
- 3 griffes **29-31503**
- 4 griffes **29-31504**

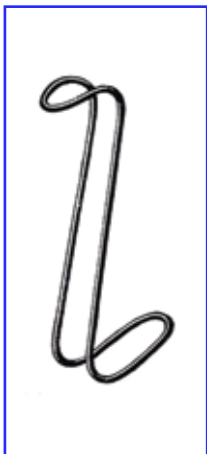

HARTMANN
15 cm
29-30415



GILLIES
18 cm

- fig.1 **29-40101**
- fig.2 **29-40102**

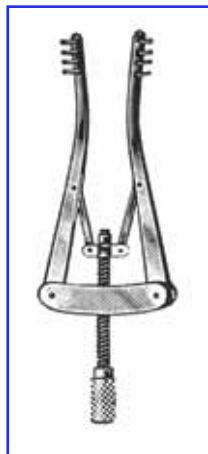

ALM
7 cm

- pointu **29-51107**
- mousse **29-51007**

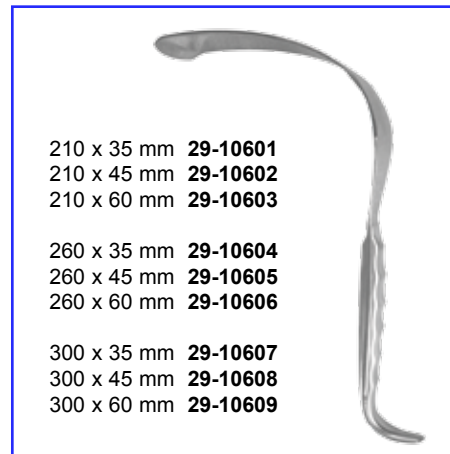

- 210 x 35 mm **29-10601**
- 210 x 45 mm **29-10602**
- 210 x 60 mm **29-10603**

- 260 x 35 mm **29-10604**
- 260 x 45 mm **29-10605**
- 260 x 60 mm **29-10606**

- 300 x 35 mm **29-10607**
- 300 x 45 mm **29-10608**
- 300 x 60 mm **29-10609**

LERICHE
valve
26,5 cm

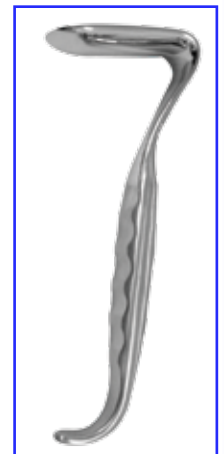

MANGIAGALLI
valve 40 x 80 mm
29-11501

ÉCARTEURS

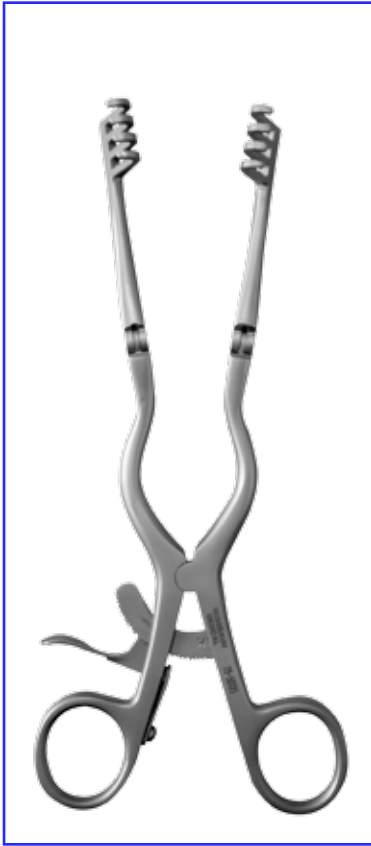

BECKMANN

griffes mousses
14 cm **29-50714**
17 cm **29-50717**
21 cm **29-50721**

30 cm **29-50730** griffes 20 mm
30 cm **29-50735** griffes 30 mm

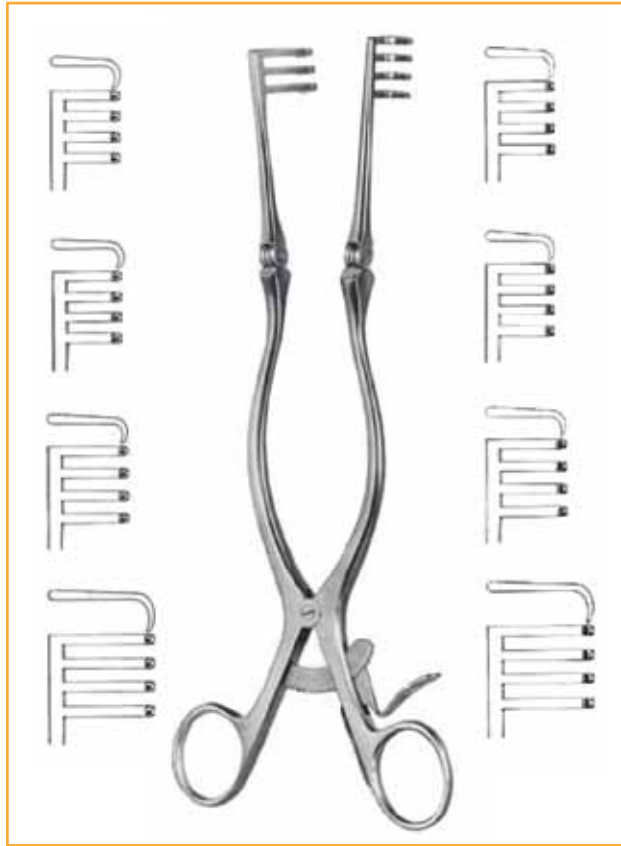

ADSON

griffes mousses
13 cm **29-51813**
16 cm **29-51816**
20 cm **29-51820**
26 cm **29-51826**

25x25 mm
25x31 mm
25x40 mm
25x45 mm

griffes pointues
13 cm **29-51913**
16 cm **29-51916**
20 cm **29-51920**
26 cm **29-51926**



ADSON - BECKMANN

32 cm
griffes mousses **29-50830**
griffes pointues **29-50840**



WEITLANER - WULLSTEIN

griffes mousses 13 cm **29-50413**
griffes pointues 13 cm **29-50313**



WEITLANER

griffes mousses 14,0 cm **29-50214**
16,5 cm **29-50216**
20,0 cm **29-50220**
24,0 cm **29-50224**
griffes pointues 14,0 cm **29-50114**
16,5 cm **29-50116**
20,0 cm **29-50120**
24,0 cm **29-50124**

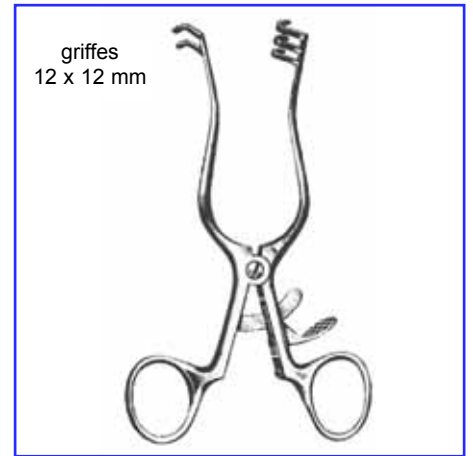

WEITLANER

11,5 cm
griffes mousses **29-50212**
griffes pointues **29-50112**

ÉCARTEURS



RICARD

Valves latérales (paire)	Valves médianes
50 x 60 mm 29-54206	50 x 60 mm 29-54106
65 x 80 mm 29-54208	65 x 80 mm 29-54108
80 x 100 mm 29-54210	80 x 100 mm 29-54110
100 x 120 mm 29-54212	100 x 120 mm 29-54112



**Pour RICARD
et RICARD-BEGOIN**

29-54300 Compas seul



RICARD-BEGOIN

Valves latérales (paire)	Valves médianes
50 x 60 mm 29-55206	50 x 60 mm 29-55106
65 x 80 mm 29-55208	65 x 80 mm 29-55108
80 x 100 mm 29-55210	80 x 100 mm 29-55110
100 x 120 mm 29-55212	100 x 120 mm 29-55112

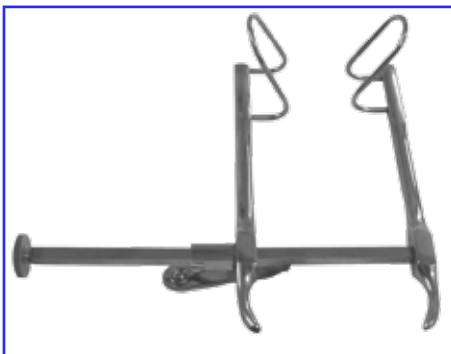

GOSSET

sans crémaillère
15 cm **29-60101**
20 cm **29-60102**
30 cm **29-60103**



GOSSET

avec crémaillère
15 cm **29-60201**
20 cm **29-60202**
30 cm **29-60203**
35 cm **29-60204**



GOSSET

valve médiane	 curseur
largeur 60 mm 29-60400	carré 5 mm 29-60301
largeur 80 mm 29-60401	
largeur 100 mm 29-60402	carré 7 mm 29-60302
largeur 120 mm 29-60403	



ROCHARD-DOYEN

valve 28 cm manche crénelé
45 x 80 mm **29-53708**
50 x 100 mm **29-53710**
65 x 120 mm **29-53712**



ROCHARD

compas 19 cm
29-53000



ROCHARD

valve 31 cm manche fenêtrée
80 mm **29-53008**
100 mm **29-53010**
120 mm **29-53012**



DESMARET

écarteur ouverture 170 mm
37 cm
valves 45 mm **29-54399**
valves 65 mm **29-54400**

CHIRURGIE OSSEUSE

FERRIS-SMITH

mors droit



2 x 10 mm **30-13702**
 3 x 10 mm **30-13703**
 4 x 10 mm **30-13704**
 5 x 10 mm **30-13705**
 6 x 10 mm **30-13706**

mors coudé vers le haut



2 x 10 mm **30-13802**
 3 x 10 mm **30-13803**
 4 x 10 mm **30-13804**
 5 x 10 mm **30-13805**
 6 x 10 mm **30-13806**

mors coudé vers le bas



2 x 10 mm **30-13902**
 3 x 10 mm **30-13903**
 4 x 10 mm **30-13904**
 5 x 10 mm **30-13905**
 6 x 10 mm **30-13906**

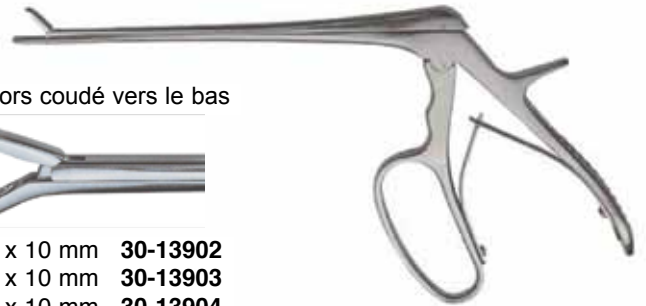

longueur utile : 18 cm

CUSHING

mors droit



13 cm **30-14232**
 15 cm **30-14252**
 18 cm **30-14282**

mors coudé vers le haut



13 cm **30-14332**
 15 cm **30-14352**
 18 cm **30-14382**

mors coudé vers le bas



13 cm **30-14532**
 15 cm **30-14552**
 18 cm **30-14582**



2 x 10 mm

LOVE-GRUENWALD

mors droit



13 cm **30-16133**
 15 cm **30-16153**
 18 cm **30-16183**

mors coudé vers le haut



13 cm **30-16333**
 15 cm **30-16353**
 18 cm **30-16383**

mors coudé vers le bas



13 cm **30-16533**
 15 cm **30-16553**
 18 cm **30-16583**



3 x 10 mm

SPURLING

mors droit



13 cm **30-18134**
 15 cm **30-18154**
 18 cm **30-18184**

mors coudé vers le haut



13 cm **30-18334**
 15 cm **30-18354**
 18 cm **30-18384**

mors coudé vers le bas



13 cm **30-18534**
 15 cm **30-18554**
 18 cm **30-18584**



4 x 10 mm

CHIRURGIE OSSEUSE



Burin FARABEUFF

- 21 cm
06 mm **31-61106**
08 mm **31-61108**
10 mm **31-61110**
12 mm **31-61112**
15 mm **31-61115**
20 mm **31-61120**
25 mm **31-61125**
30 mm **31-61130**



Ostéotome FARABEUFF

- 21 cm
06 mm **31-61306**
08 mm **31-61308**
10 mm **31-61310**
12 mm **31-61312**
15 mm **31-61315**
20 mm **31-61320**
25 mm **31-61325**
30 mm **31-61330**



Burin PAUWELS

- 16 cm
05 mm **31-61905**
10 mm **31-61910**
13 mm **31-61913**
15 mm **31-61915**
18 mm **31-61918**
20 mm **31-61920**
25 mm **31-61925**
30 mm **31-61930**



Ostéotome LAMBOTTE

- 24 cm
05 mm **31-62505**
06 mm **31-62506**
08 mm **31-62508**
10 mm **31-62510**
15 mm **31-62515**
20 mm **31-62520**
25 mm **31-62525**
30 mm **31-62530**



Rugine FARABEUFF

- 15,5 cm
largeur 11 mm
droite **31-69411**
coudée **31-69511**



Rugine LAMBOTTE

- 21 cm
05 mm **31-71205**
10 mm **31-71210**
15 mm **31-71215**
20 mm **31-71220**
25 mm **31-71225**



préhenseur
2 mors dentés

- 15 cm **31-56015**
18 cm **31-56018**
24 cm **31-56024**
26 cm **31-56026**
28 cm **31-56028**



réducteur
1 mors denté
1 mors acéré

- 15 cm **31-56215**
18 cm **31-56218**
24 cm **31-56224**
26 cm **31-56226**
28 cm **31-56228**



1 mors mobile

- 24 cm **31-56324**
26 cm **31-56326**
28 cm **31-56328**

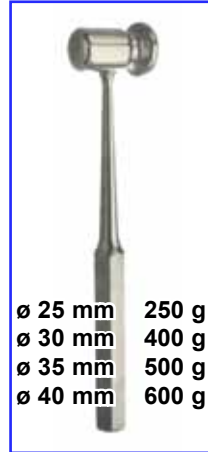

- ø 25 mm 250 g
ø 30 mm 400 g
ø 35 mm 500 g
ø 40 mm 600 g

MAC EVEN

- simple tête
ø 25 mm **31-31025**
ø 30 mm **31-31030**
ø 35 mm **31-31035**
ø 40 mm **31-31040**



- ø 25 mm 250 g
ø 30 mm 400 g
ø 35 mm 500 g
ø 40 mm 600 g
ø 45 mm 700 g

MAC EVEN

- double tête
ø 25 mm **31-31225**
ø 30 mm **31-31230**
ø 35 mm **31-31235**
ø 40 mm **31-31240**
ø 45 mm **31-31245**

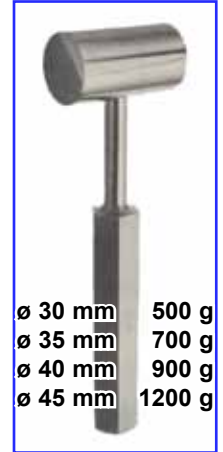

- ø 30 mm 500 g
ø 35 mm 700 g
ø 40 mm 900 g
ø 45 mm 1200 g

OMBREDANNE

- ø 30 mm **31-31630**
ø 35 mm **31-31635**
ø 40 mm **31-31640**
ø 45 mm **31-31645**

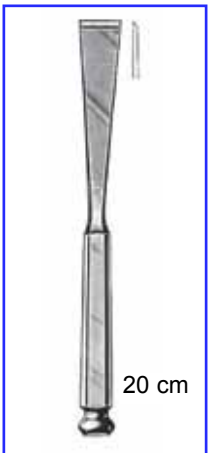

20 cm

Burin STILLE

- 06 mm **31-63506**
10 mm **31-63510**
15 mm **31-63515**
20 mm **31-63520**
25 mm **31-63525**



20 cm

Ostéotome STILLE

- 06 mm **31-63706**
10 mm **31-63710**
15 mm **31-63715**
20 mm **31-63720**
25 mm **31-63725**



20 cm

Gouge STILLE

- 06 mm **31-65106**
10 mm **31-65110**
15 mm **31-65115**
20 mm **31-65120**
25 mm **31-65125**



PRÉHENSEUR
pour
petits fragments
13,5 cm
31-41314



RÉDUCTEUR
20 cm
31-40620



RÉDUCTEUR
pour
petits fragments
13,5 cm
31-40913

CHIRURGIE OSSEUSE

17 cm		21 cm		24 cm	
1 mm	31-67701	1 mm	31-67801	2 mm	31-67902
2 mm	31-67702	2 mm	31-67802	3 mm	31-67903
3 mm	31-67703	3 mm	31-67803	4 mm	31-67904
4 mm	31-67704	4 mm	31-67804	5 mm	31-67905
5 mm	31-67705	5 mm	31-67805	6 mm	31-67906
6 mm	31-67706	6 mm	31-67806	7 mm	31-67907
7 mm	31-67707	7 mm	31-67807	8 mm	31-67908
8 mm	31-67708	8 mm	31-67808	9 mm	31-67909
9 mm	31-67709	9 mm	31-67809	10 mm	31-67910
10 mm	31-67710	10 mm	31-67810	12 mm	31-67912
12 mm	31-67712	12 mm	31-67812	14 mm	31-67914
13 mm	31-67713	13 mm	31-67813	16 mm	31-67916
14 mm	31-67714	14 mm	31-67814	18 mm	31-67918
16 mm	31-67716	16 mm	31-67816		
18 mm	31-67718	18 mm	31-67818		

CURETTE DE VOLKMANN



MAIN DE PLOMB "CHIROBLOC" 31-10830

RADIOTRANSARENTE, composée de **deux** éléments :

- La **main** est fabriqué à partir d'une matière composite biocompatible, elle se comporte comme une main de plomb sans avoir ni le poids, ni les inconvénients liée à ce métal lourd.
- Le **lest**, pièce indépendante, peut-être ajouté par enclipsage si l'on souhaite alourdir le système.

4
2



PINCE-ÉTAU
25 cm
31-14700



BÖHLER
15 cm
mors
droits 31-28015
coudés 31-28115



MC INDOE
17 cm
31-28317



RUSKIN-LISTON
18 cm
mors
droits 31-20950
coudés 31-20955

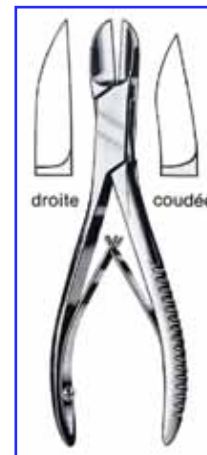

droite **LISTON** coudée
31-20814 14 cm 31-20914
31-20817 17 cm 31-20917
31-20819 19 cm 31-20919
31-20822 22 cm 31-20922

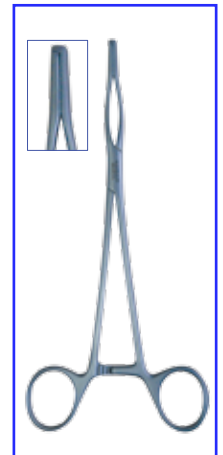

COTTE
Pince à lambeaux
20 cm
35-22820



**PINCE
UNIVERSELLE**
20 cm
31-14760



**MANDRIN DE
JACOBS**
avec clé
31-14312

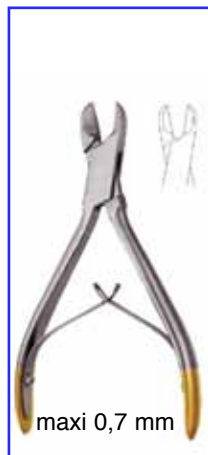

**PINCE
COUPANTE TC**
12,5 cm
31-14212



**PINCE
COUPANTE TC**
16 cm 31-14216
18 cm 31-14218



**PINCE
COUPANTE TC**
22 cm
31-14225



**PINCE
COUPE-BROCHES**
47 cm
31-14247

CHIRURGIE OSSEUSE



**PINCE
TIRE-BROCHES**
14 cm
31-14415



**PINCE
TIRE-BROCHES**
17 cm
31-14600
mors rainuré
31-14605



PINCE TIRE-BROCHES
18 cm - articulation démultipliée
mors 2 mm **31-14422**
mors 4 mm **31-14424**
mors 6 mm **31-14426**

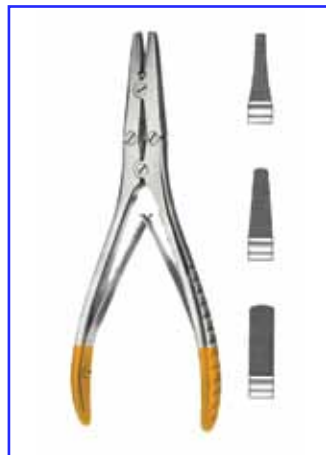

PINCE TIRE-BROCHES TC
18 cm - articulation démultipliée
mors 2 mm **31-14402**
mors 4 mm **31-14404**
mors 6 mm **31-14406**



**PINCE
TIRE-BROCHES**
18 cm
31-14450



FRIEDMANN
14 cm - mors 3,5 mm
31-20114
MINI FRIEDMANN
12 cm - mors 2 mm
31-20112



KLEINERT-KUTZ
14 cm
2 mm **31-21502**
3 mm **31-21503**

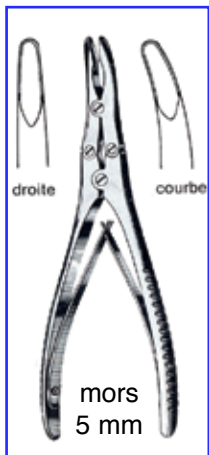

RUSKIN
18 cm
droite **31-20218**
courbe **31-20318**



BEYER
18 cm
31-20518



ZAUFAL-JANSEN
18 cm
31-20618



BÖHLER
15 cm
droite **31-21818**
courbe **31-21918**

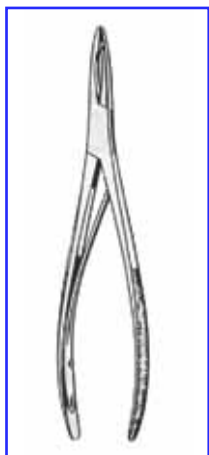

LEMPERT
mors droits
16 cm **31-21616**
19 cm **31-21619**

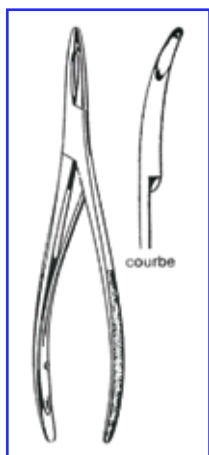

LEMPERT
mors coudés
16 cm **31-21716**
19 cm **31-21719**



SICARD
double ressort
24 cm
31-25324



CLOVIS VINCENT
mors courts
20 cm **31-27020**
25 cm **31-27025**



CLOVIS VINCENT
mors longs
20 cm **31-27120**
25 cm **31-27125**

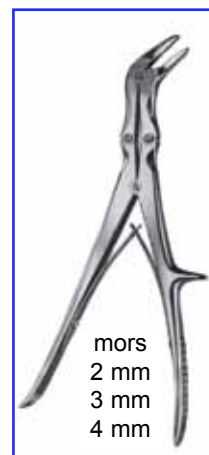

ECHLIN
coudée 23 cm
2 mm **31-25202**
3 mm **31-25203**
4 mm **31-25204**

ORL



INOX
intérieur mat

LE MEE

- ø 1 mm **32-10101**
- ø 2 mm **32-10102**
- ø 3 mm **32-10103**
- ø 4 mm **32-10104**
- ø 5 mm **32-10105**
- ø 6 mm **32-10106**



INOX
intérieur mat

CAUSSE

- ø 3,5 mm **32-10335**
- ø 4 mm **32-10340**
- ø 4,5 mm **32-10345**
- ø 5 mm **32-10350**
- ø 5,5 mm **32-10355**
- ø 6 mm **32-10360**
- ø 7 mm **32-10370**
- ø 8 mm **32-10380**
- ø 9 mm **32-10390**
- ø 10 mm **32-10399**



INOX
intérieur mat

TOYNBEE

- Jeu de 3
- ø 1-2-3 mm
- 32-10200**

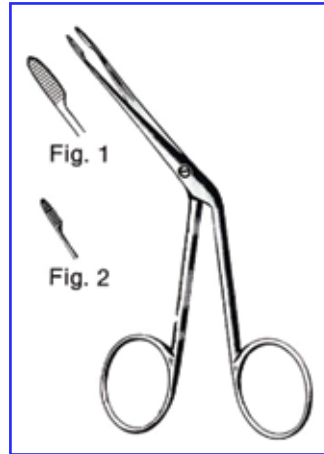
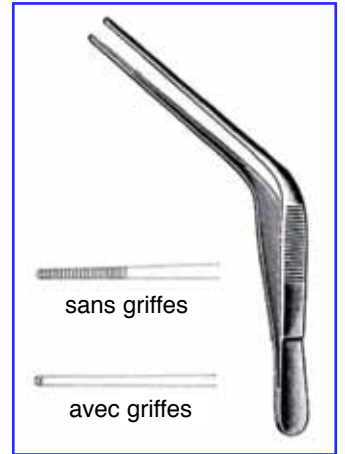

Fig. 1

Fig. 2

HARTMANN

- 14 cm **32-21501**
- 12 cm **32-21502**



sans griffes

avec griffes

POLTZER - TROELTSCH

- sans griffes
- 11 cm **32-21611**
- 13 cm **32-21613**
- avec griffes
- 11 cm **32-21711**

4
4



**diapason
HARTMANN**
C 128
32-20104



**diapason
HARTMANN**
C 128 - curseurs
32-20120



**diapason
LUCAE - C 128**
curseurs et pied
32-20123

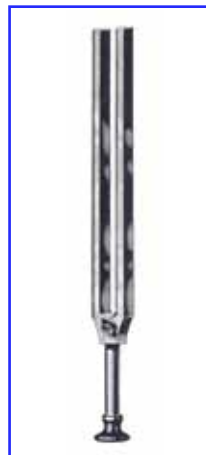

**diapason
LUCAE**
C 128 - avec pied
32-20102

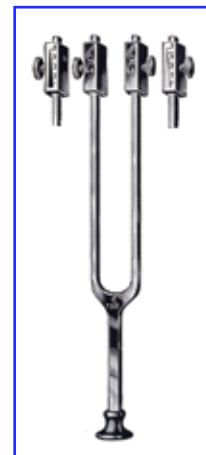

**diapason
RYDEL-SEIFFER**
C 128 - curseurs
32-20125

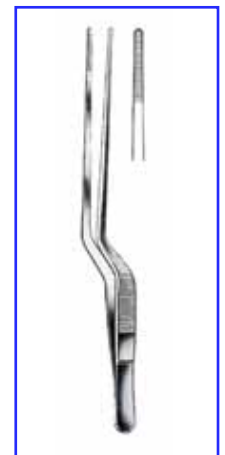

LUCAE-JANSEN
pince sans griffes
14 cm **32-21214**
16 cm **32-21216**

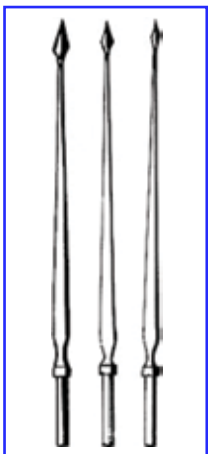

**AIGUILLE À
PARACENTÈSE**
petit **32-20530**
moyen **32-20540**
grande **32-20550**



**MANCHE DE
POLTZER**
32-20560

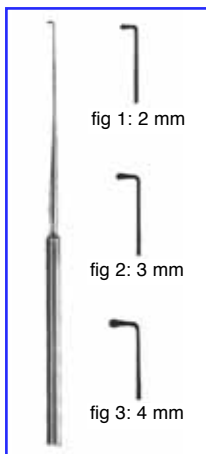

LUCAE
crochet boutoné 14 cm
fig.1 **32-20641**
fig.2 **32-20642**
fig.2 **32-20643**

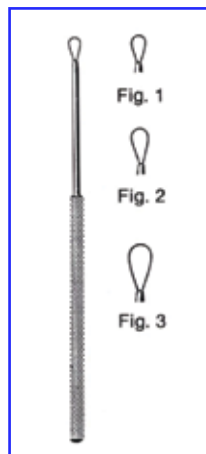

BILLEAU
anse corps étranger 16 cm
fig.1 **32-21101**
fig.2 **32-21102**
fig.3 **32-21103**

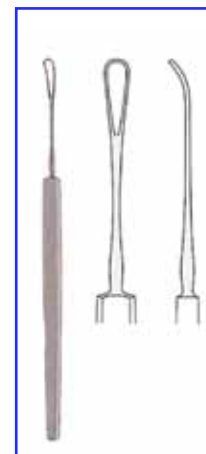

SNELLEN
anse courbe
14 cm **32-21114**



PORTE-COTON
14 cm
ø 1,2 mm
32-20814

ORL - PINCES AURICULAIRES

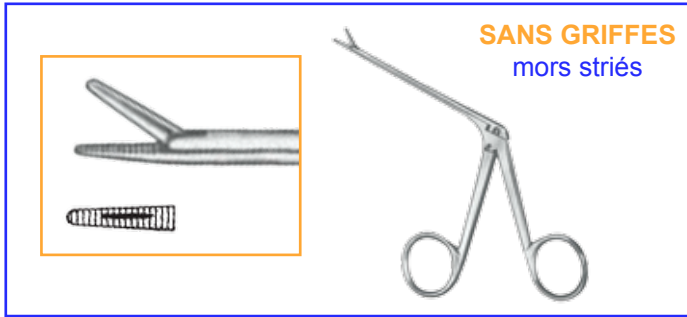

SANS GRIFFES
mors striés

PINCE POUR CORPS ÉTRANGER HARTMANN
 Longueur utile 8 cm **32-25008**
 Longueur utile 11 cm **32-25011**
 Longueur utile 14 cm **32-25014**
 Longueur utile 16 cm **32-25016**

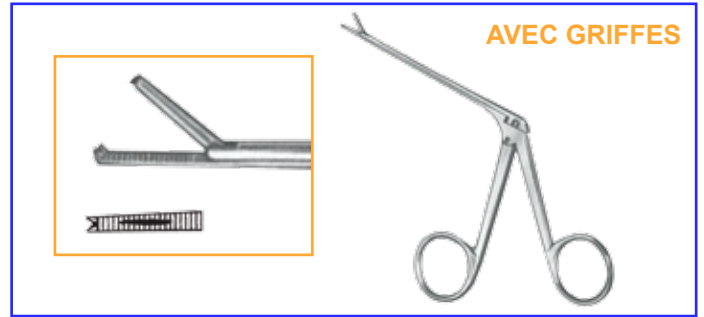

AVEC GRIFFES

PINCE POUR CORPS ÉTRANGER HARTMANN
 Longueur utile 8 cm **32-25019**
 Longueur utile 14 cm **32-25020**

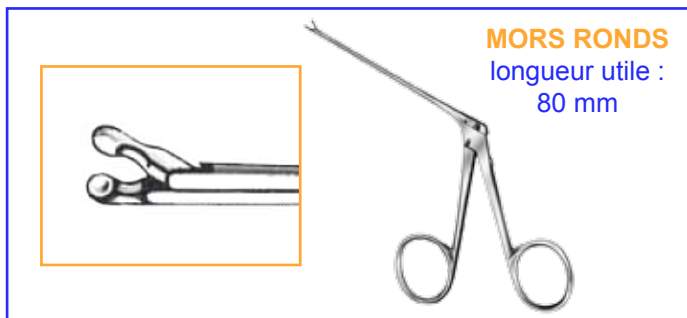

MORS RONDS
longueur utile :
80 mm

PINCE HARTMANN

Ø 1 mm **32-25101**
 Ø 2 mm **32-25102**
 Ø 2,5 mm **32-25103**
 Ø 3 mm **32-25104**

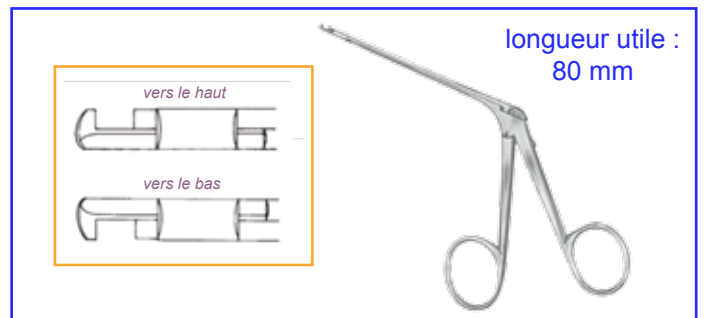

longueur utile :
80 mm

PINCE POUR TÊTE DU MALLÉUS DIETER

Vers le haut mini : 1,8 mm **32-25411**
Vers le haut micro : 1,3 mm **32-25412**
Vers le bas mini : 1,8 mm **32-25413**
Vers le bas micro : 1,3 mm **32-25014**

PINCES AURICULAIRES FINES

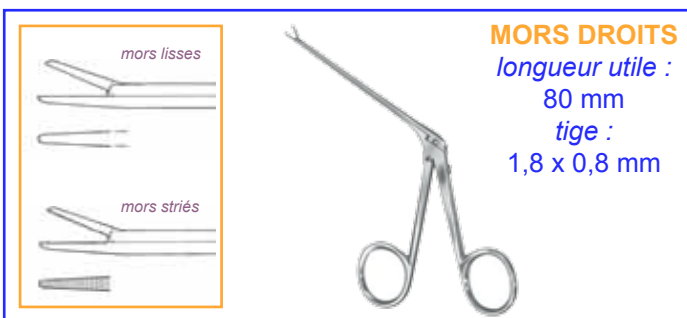

MORS DROITS
longueur utile :
80 mm
tige :
1,8 x 0,8 mm

MICRO-PINCE AURICULAIRE

Mors striés 4 mm **32-25024**
 Mors striés 7 mm **32-25027**
 Mors lisses 4 mm **32-25034**

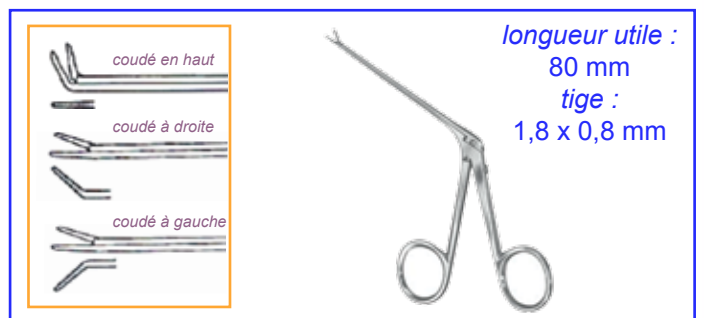

longueur utile :
80 mm
tige :
1,8 x 0,8 mm

MICRO-PINCE AURICULAIRE

Mors coudé à gauche 6 mm **32-25053**
 Mors coudé à droite 6 mm **32-25055**
 Mors coudé en haut 4 mm **32-25057**
 Mors coudé en bas 4 mm **32-25059**

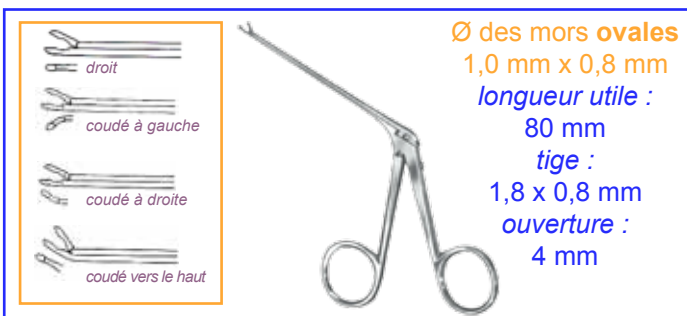

Ø des mors ovales
1,0 mm x 0,8 mm
longueur utile :
80 mm
tige :
1,8 x 0,8 mm
ouverture :
4 mm

MICRO-PINCE AURICULAIRE

Mors droits **32-25201**
 Mors coudés à gauche **32-25202**
 Mors coudés à droite **32-25203**
 Mors coudés vers le haut **32-25204**



tige :
1,8 x 0,8 mm
Ø tige :
0,8 mm

MICRO-CISEAUX BELLUCCI

Lames droits 4,0 mm **32-25510**
 Lames droits 5,5 mm **32-25512**
 Lames coudés en haut 5,5 mm **32-25513**
 Lames coudés à droite 5,5 mm **32-25515**
 Lames coudés à gauche 5,5 mm **32-25517**

ORL - OTOLOGIE

PINCES AURICULAIRE ULTRAFINES

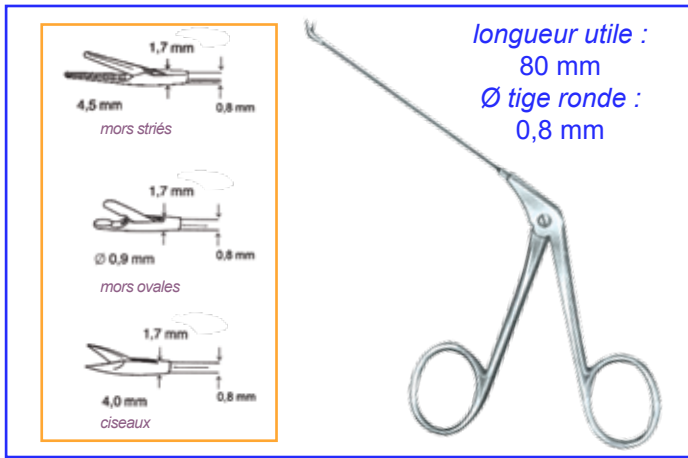

PINCE DE WULLSTEIN

Mors striés
Mors ovales
Ciseaux

32-25601
32-25602
32-25603

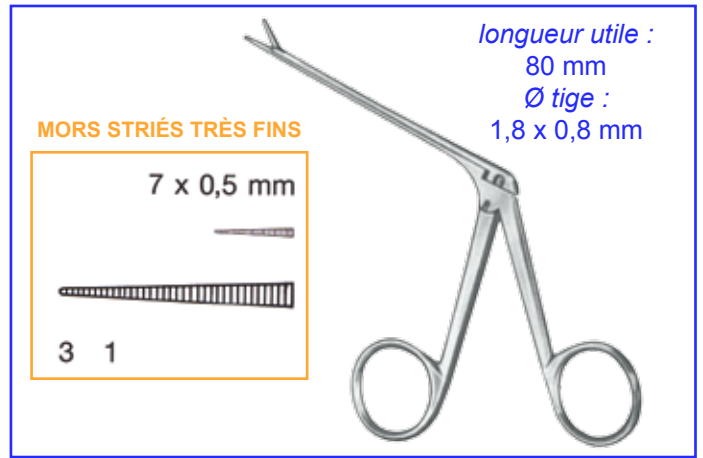

PINCE AURICULAIRE ULTRAFINE

32-25700

**4
6**



SPÉCULUM DE BRUENINGS COMPLET
livré avec 4 spéculums,
chambre aspiratrice et poire
32-10700



ch.06 - ø 2 **15-62206**
ch.08 - ø 2,67 **15-62208**
ch.10 - ø 3,33 **15-62210**
ch.12 - ø 4 **15-62212**

CANULE DE FRAZIER
19 cm
coudée 30°

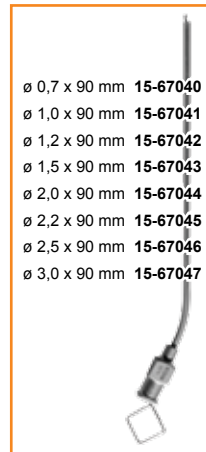

ø 0,7 x 90 mm **15-67040**
ø 1,0 x 90 mm **15-67041**
ø 1,2 x 90 mm **15-67042**
ø 1,5 x 90 mm **15-67043**
ø 2,0 x 90 mm **15-67044**
ø 2,2 x 90 mm **15-67045**
ø 2,5 x 90 mm **15-67046**
ø 3,0 x 90 mm **15-67047**

**CANULE
D'ASPIRATION LUER**
avec mandrin
ergonomique



**ÉTAU PRESSE-GREFFE DE MARTIN
POUR OREILLE**
32-11100

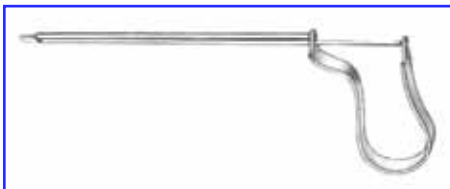

QUIRE
pince à corps étranger 10 cm **32-25430**



BUCK
pince à corps étranger 16 cm **32-25460**
longueur utile 11 cm

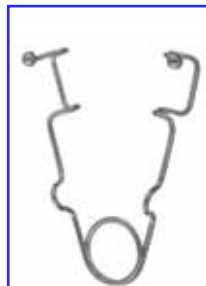

taille 5 **32-30405**
taille 8 **32-30408**
taille 10 **32-30410**
taille 12 **32-30412**
taille 13 **32-30413**

PALMER
spéculum



HOUSE curette
ø 1 et ø 1,2 mm **32-79501**
ø 1,5 et ø 1,8 mm **32-79502**

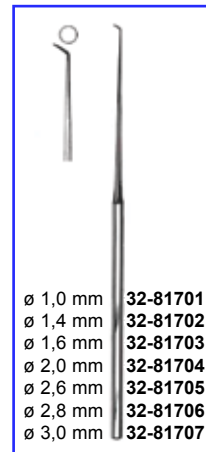

ø 1,0 mm **32-81701**
ø 1,4 mm **32-81702**
ø 1,6 mm **32-81703**
ø 2,0 mm **32-81704**
ø 2,6 mm **32-81705**
ø 2,8 mm **32-81706**
ø 3,0 mm **32-81707**

ROSEN
couteau



Connexionnée
d'une canule
avec un embout
luer-lock
et un tuyau

**RACCORD
TOURNANT L-L**
15-61900

ORL

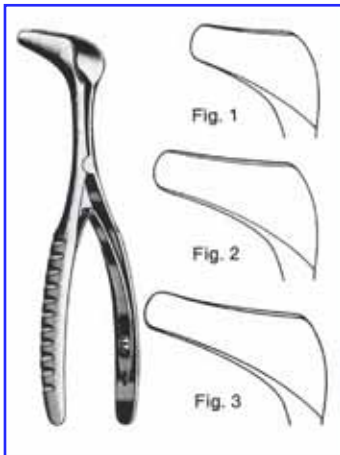

HARTMANN-HALLE
15 cm

- fig.1 **32-30901**
- fig.2 **32-30902**
- fig.3 **32-30903**

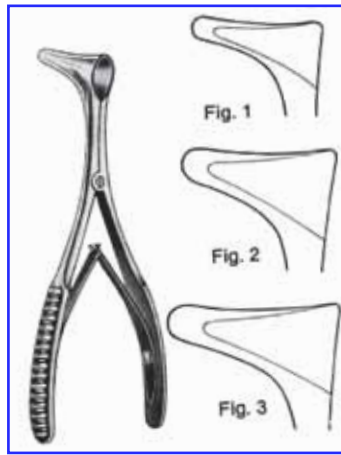

MODÈLE VIENNOIS
15 cm

- fig.1 **32-31001**
- fig.2 **32-31002**
- fig.3 **32-31003**



TIECK-HALLE
15 cm

- pour enfant
32-31301

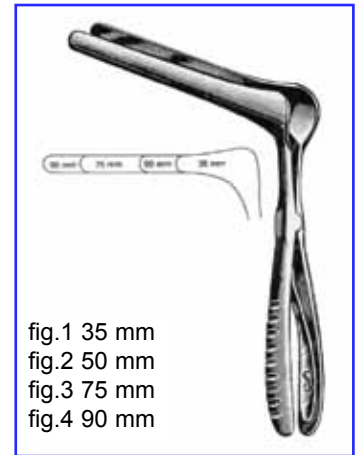

KILLIAN
13 cm

- fig.1 35 mm
- fig.2 50 mm
- fig.3 75 mm
- fig.4 90 mm

- fig.1 **32-31501**
- fig.2 **32-31502**
- fig.3 **32-31503**
- fig.4 **32-31504**



Valve de 50 cm **32-32501**

Valve de 75 cm **32-32502**

KILLIAN

Spéculum nasal avec vis de fixation latérale
13 cm

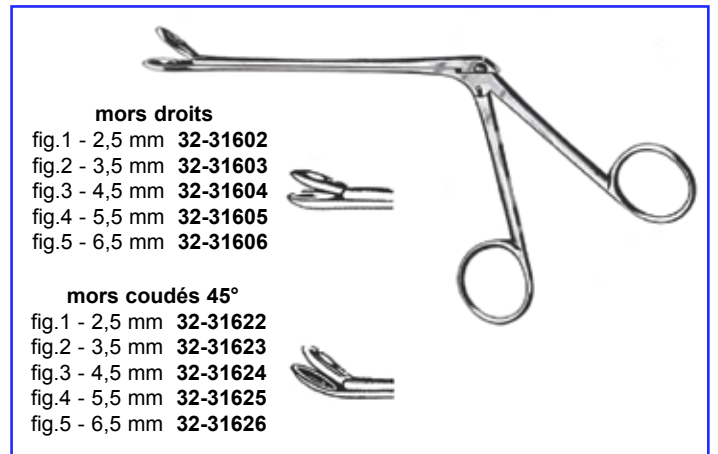

mors droits

- fig.1 - 2,5 mm **32-31602**
- fig.2 - 3,5 mm **32-31603**
- fig.3 - 4,5 mm **32-31604**
- fig.4 - 5,5 mm **32-31605**
- fig.5 - 6,5 mm **32-31606**

mors coudés 45°

- fig.1 - 2,5 mm **32-31622**
- fig.2 - 3,5 mm **32-31623**
- fig.3 - 4,5 mm **32-31624**
- fig.4 - 5,5 mm **32-31625**
- fig.5 - 6,5 mm **32-31626**

PINCE WEIL-BLAKESLEY

longueur utile : 12 cm



- adulte : **32-30201**
- enfant : **32-30202**

DUPLAY

L = 50 mm - ouverture 20 mm



- adulte : **32-30301**
- enfant : **32-30302**

VACHER

L = 48 mm - ouverture 20 mm

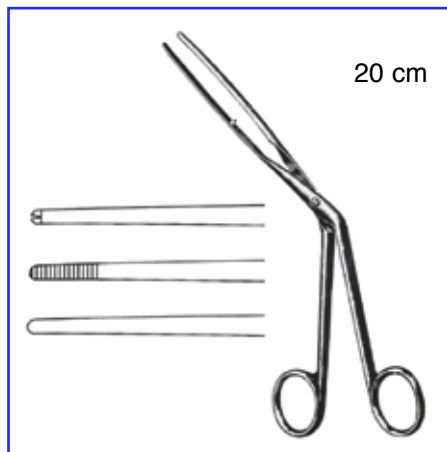

20 cm

PINCE LUBET-BARBON

- mors avec griffes **32-30700**
- mors striés **32-30701**
- mors lisses **32-30702**



PINCE DE LUC

mors fenêtrés - 19 cm

- figure 1 **32-31211**
- figure 2 **32-31212**
- figure 3 **32-31213**

ORL - BOUCHE

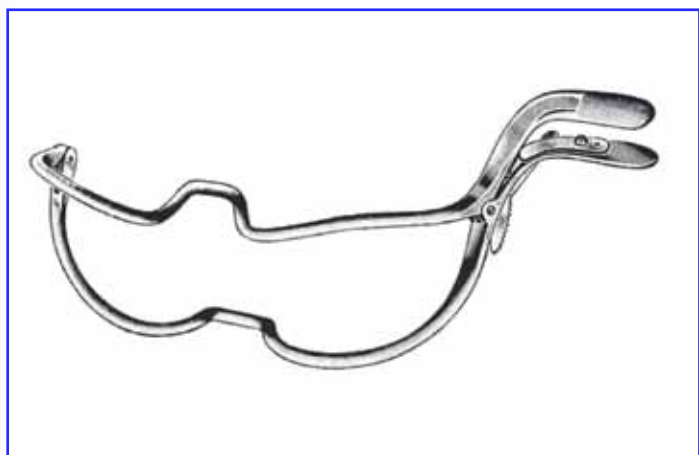

Ouvre-bouche de JENNINGS

09 cm	32-40209
11 cm	32-40211
13 cm	32-40213
15 cm	32-40215

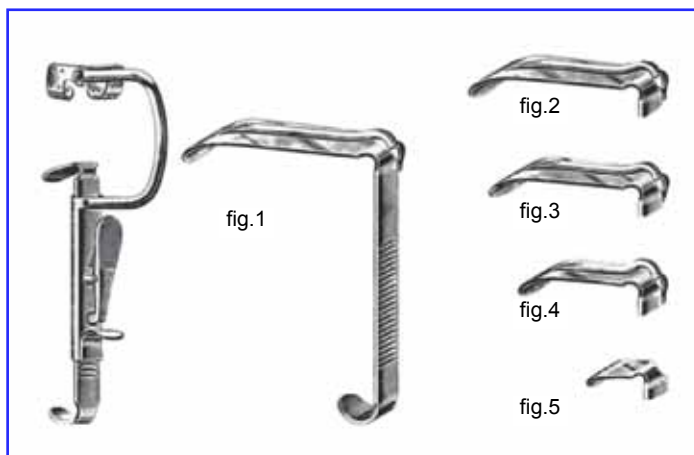

Ouvre-bouche de DAVIS-BOYLE

complet avec 5 spatules abaisse-langue : **32.40300**
 spatule seule fig.1 **32-40301** spatule seule fig.4 **32-40304**
 spatule seule fig.2 **32-40302** spatule seule fig.5 **32-40305**
 spatule seule fig.3 **32-40303** cadre seul **32-40306**



Ouvre-bouche de KILNER-DOUGHY

complet avec 3 spatules abaisse-langue : **32.40600**
 spatule seule fig.1 **32-40601** spatule seule fig.3 **32-40603**
 spatule seule fig.2 **32-40602** cadre seul **32-40606**



LAME DE POIRIER - 20 cm
29-10120



ÉCARTEUR DES LAMBEAUX - 17 cm
29-10290



LAME MALLÉABLE

6x200 mm	29-16806	17x200 mm	29-16817
8x200 mm	29-16808	20x200 mm	29-16820
10x200 mm	29-16810	25x200 mm	29-16825
12x200 mm	29-16812	20x250 mm	29-16925

4
8



MORITZ-SCHMIDT
abaisse-langue
19 cm
32-40919



HARTMANN
abaisse-langue
15 cm
32-41215

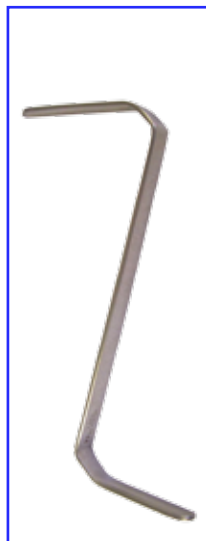

ÉCARTEUR EN "Z"
13 cm
29-33000



CHÂTELLIER
abaisse-langue
22 cm **32-41120**
20 mm **32-41120**
25 mm **32-41125**
30 mm **32-41130**



LECOUTEUR
abaisse-langue
16 cm
27 x 23 mm
32-41170



ÉCARTEUR EN "S"
13 cm
29-33010

ORL - AMYGDALES

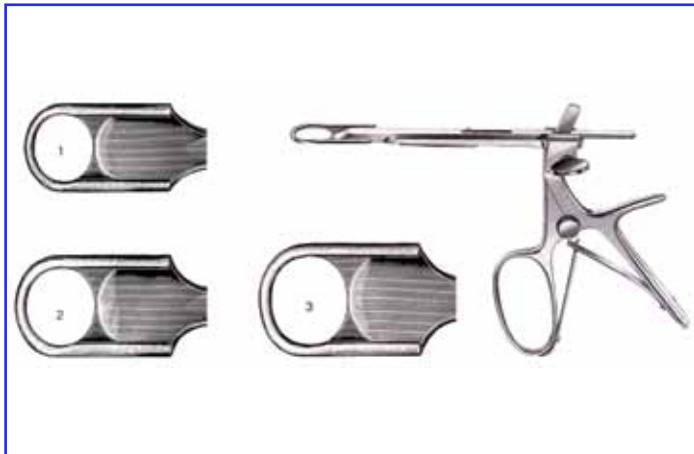

AMYGDALOTOME DE SLUDER-BALLENGER

Complet avec 3 lames		32-40700
Lame n°1 seule	18 cm	32-40701
Lame n°2 seule	20 cm	32-40702
Lame n°3 seule	23 cm	32-40703
Manche seul		32-40705



SERRE-NŒUD DE VACHER

32-40638



SERRE-NŒUD BRUENINGS
28 cm
32-40628

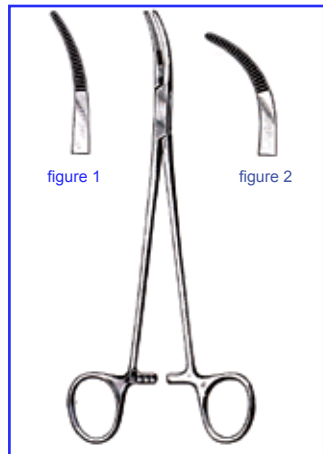

PINCE SCHNIDT
19 cm
Figure 1 **23-40201**
Figure 2 **23-40202**



PINCE DE WHITE
18 cm **32-31218**
23 cm **32-31223**

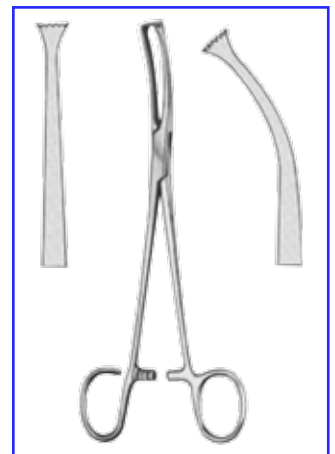

PINCE DE COLVER
19 cm
Droit **32-31319**
Courbe **32-31419**

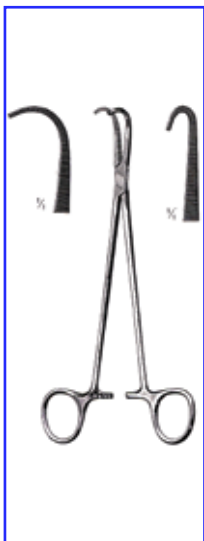

PINCE DE NEGUS
19 cm
Courbe **23-40101**
Ansé **23-40102**

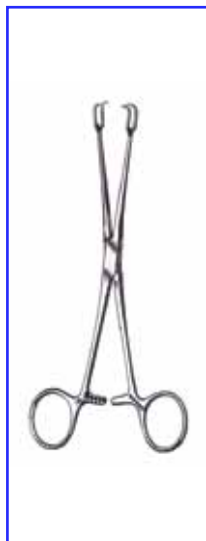

PINCE DE MUSEUX
20 cm
23-40320

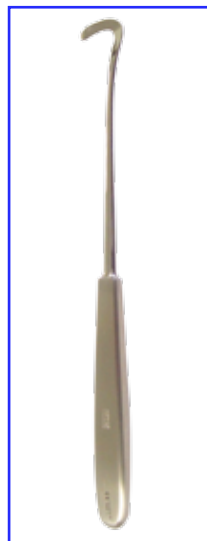

FAUX DE RUAULT
21 cm
32-41321

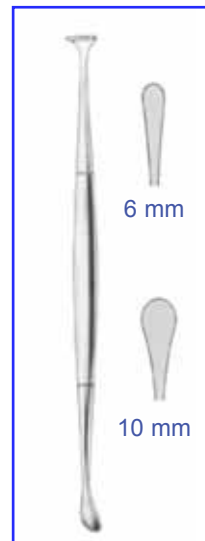

DISSECTEUR HURD
22,5 cm
6 mm **32-42603**
10 mm **32-42604**

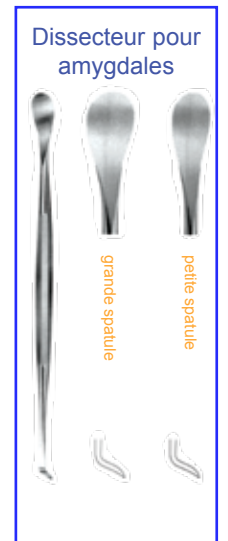

DISSECTEUR HENKE
23 cm
Petite **32-42601**
Grande **32-42602**

RHINOLOGIE



MOURE
couteau sans panier
10 mm **32-40401**
13 mm **32-40402**
16 mm **32-40403**
19 mm **32-40404**
21 mm **32-40405**



MOURE
couteau avec panier
10 mm **32-40421**
13 mm **32-40422**
16 mm **32-40423**
19 mm **32-40424**
21 mm **32-40425**

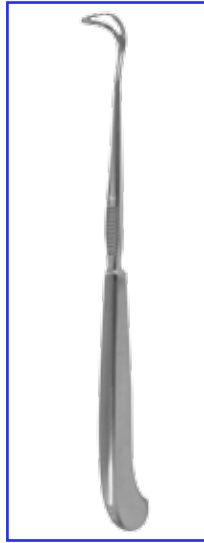

LERMOYER
couteau - 23 cm
10 mm **32-42610**
13 mm **32-42613**
16 mm **32-42616**
19 mm **32-42619**
21 mm **32-42621**
22 mm **32-42622**



FOMON
crochet 16 cm
32-43300



FREER
dissecteur 19 cm
32-41619



MASINGNEVIRT
crochet - 20 cm
32-41720

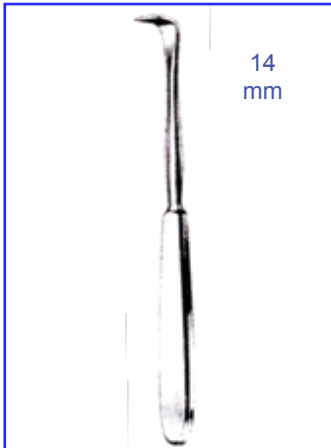

ÉLÉVATEUR DE LANGENBECK
18 cm
31-71308

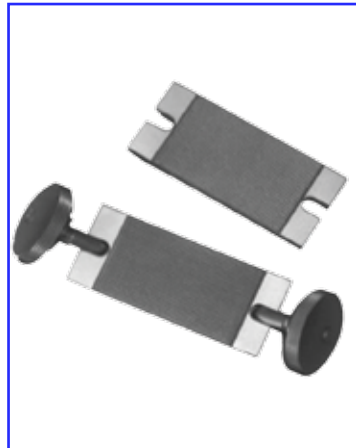

ÉTAU PRESSE-GREFFE DE JOST
STRIÉ POUR LE NEZ
32-11300



JOSEPH / LEWIS
râpe nasale
32-42514

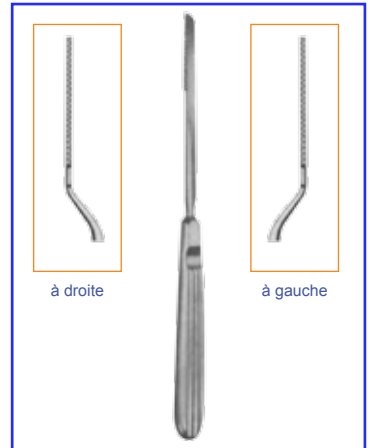

SCIE NASALE JOSEPH
19 cm
droite **32-42501**
à gauche **32-42502**
à droite **32-42503**

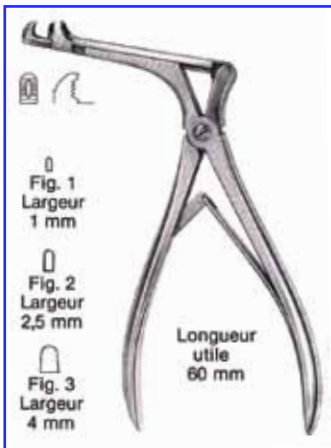

PINCE GOUGE CITELLI
Figure 1 **32-26001**
Figure 2 **32-26002**
Figure 3 **32-26003**



PINCE KERRISON 17 cm
3x3 mm **32-25901**
4x4 mm **32-25902**
5x5 mm **32-25903**
6x6mm **32-25904**

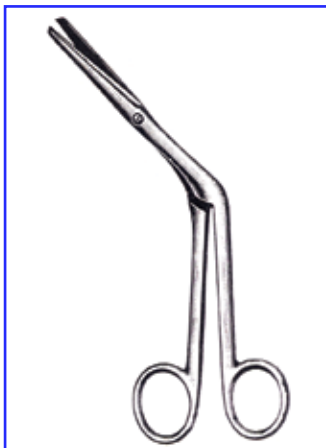

CISEAUX HEYMANN
18 cm
17-15501



SYNDESMOTOME DE CHOMPRET
figure 2 - faucille
32-20202

50

RHINOLOGIE

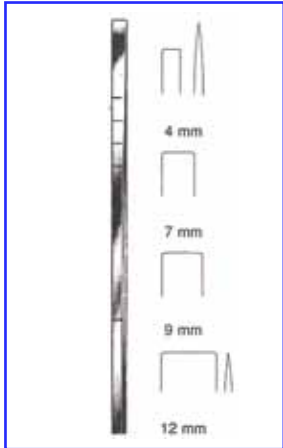

OSTÉOTOME DE COTTLE

18 cm

- 04 mm **31-30604**
- 07 mm **31-30607**
- 09 mm **31-30609**
- 12 mm **31-30612**

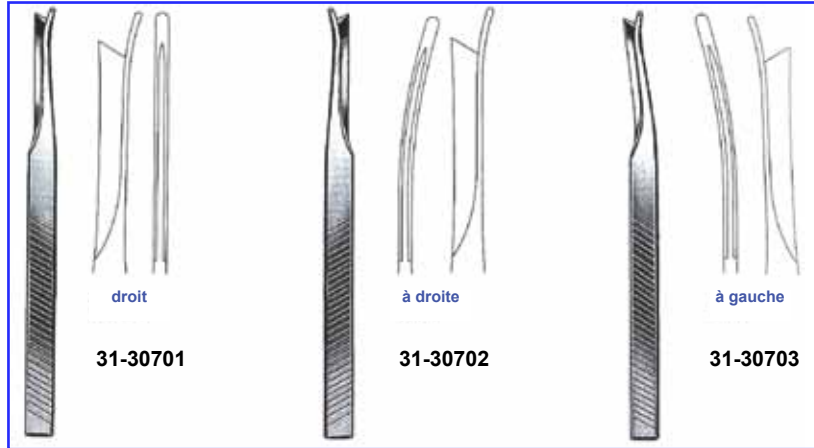

OSTÉOTOME DE SILVER

18 cm

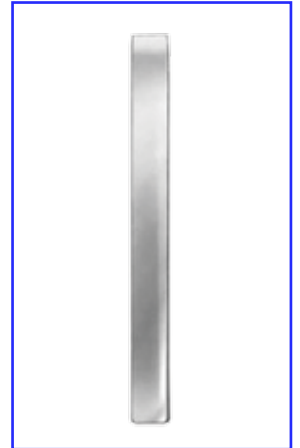

MINI OSTÉOTOME

LAMBOTTE 17 cm

- 02 mm **31-62402**
- 03 mm **31-62403**
- 04 mm **31-62404**
- 06 mm **31-62406**
- 08 mm **31-62408**
- 10 mm **31-62410**
- 12 mm **31-62412**
- 15 mm **31-62415**

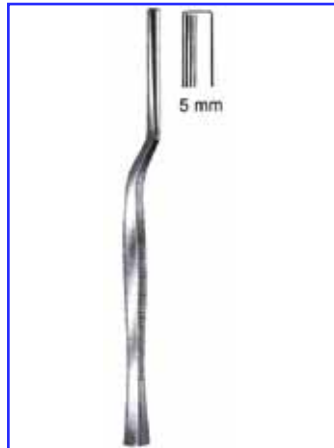

CISEAUX-BURIN KILLIAN

16 cm

31-30501

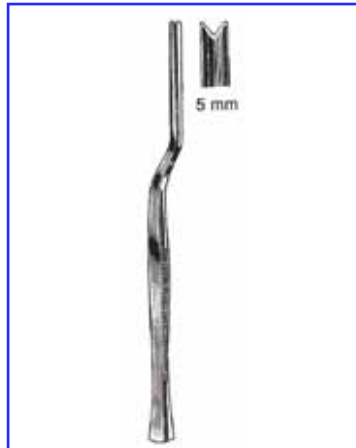

CISEAUX-BURIN KILLIAN-CLAUS

17 cm

31-30505

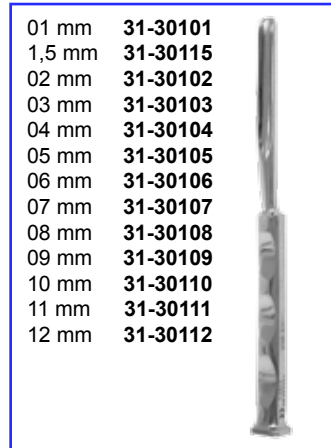

- 01 mm **31-30101**
- 1,5 mm **31-30115**
- 02 mm **31-30102**
- 03 mm **31-30103**
- 04 mm **31-30104**
- 05 mm **31-30105**
- 06 mm **31-30106**
- 07 mm **31-30107**
- 08 mm **31-30108**
- 09 mm **31-30109**
- 10 mm **31-30110**
- 11 mm **31-30111**
- 12 mm **31-30112**

GOUGE HAUTANT

13 cm

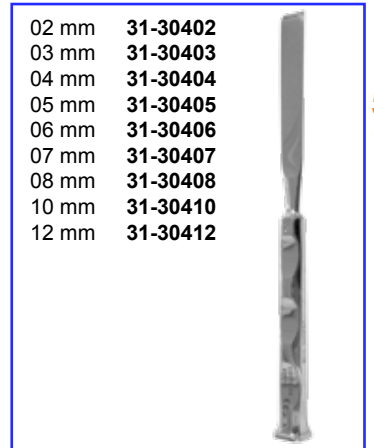

BURIN HAUTANT

13 cm



MAILLET COTTLE

18 cm - 240 g

31-35300

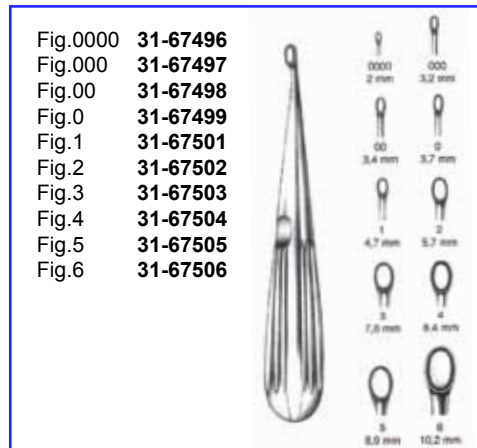

CURETTE DE SPRATT

17 cm

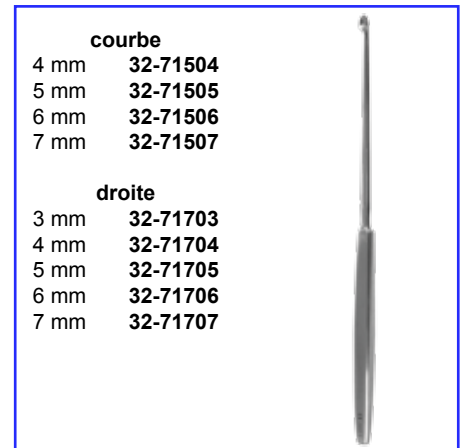

CURETTE SEBILEAU PLEINE

21 cm

LARYNX

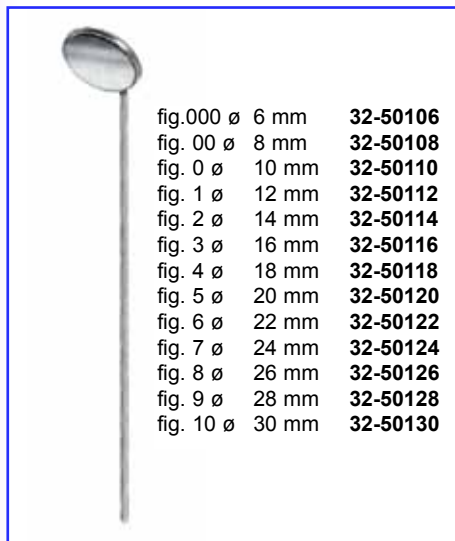

- | | |
|-----------------|-----------------|
| fig. 000 ø 6 mm | 32-50106 |
| fig. 00 ø 8 mm | 32-50108 |
| fig. 0 ø 10 mm | 32-50110 |
| fig. 1 ø 12 mm | 32-50112 |
| fig. 2 ø 14 mm | 32-50114 |
| fig. 3 ø 16 mm | 32-50116 |
| fig. 4 ø 18 mm | 32-50118 |
| fig. 5 ø 20 mm | 32-50120 |
| fig. 6 ø 22 mm | 32-50122 |
| fig. 7 ø 24 mm | 32-50124 |
| fig. 8 ø 26 mm | 32-50126 |
| fig. 9 ø 28 mm | 32-50128 |
| fig. 10 ø 30 mm | 32-50130 |

MIROIRS LARYNGÉS

longueur utile :
12 cm

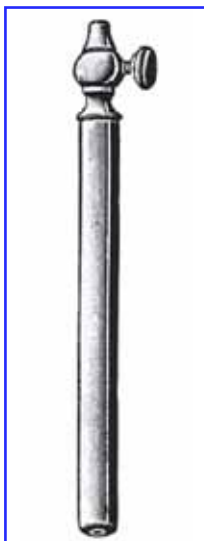

MANCHE

à vis - 11 cm
32-50101

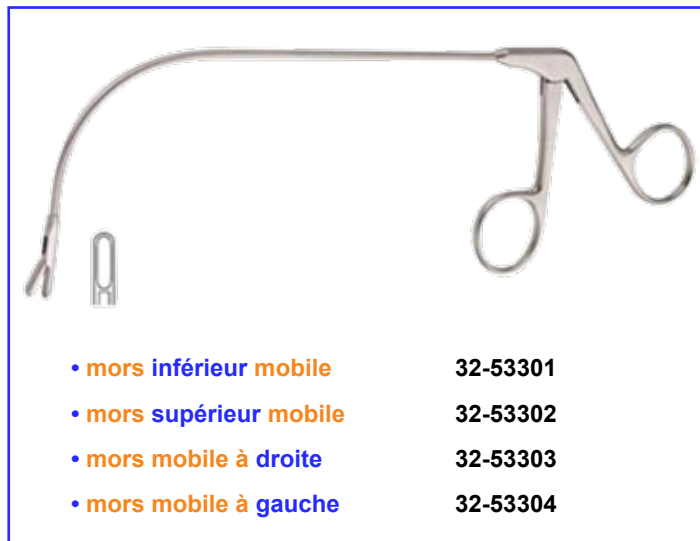

- mors inférieur mobile **32-53301**
- mors supérieur mobile **32-53302**
- mors mobile à droite **32-53303**
- mors mobile à gauche **32-53304**

PINCE POUR POLYPES LARYNGIENS DE JURASZ

crochet 16 cm

5
2

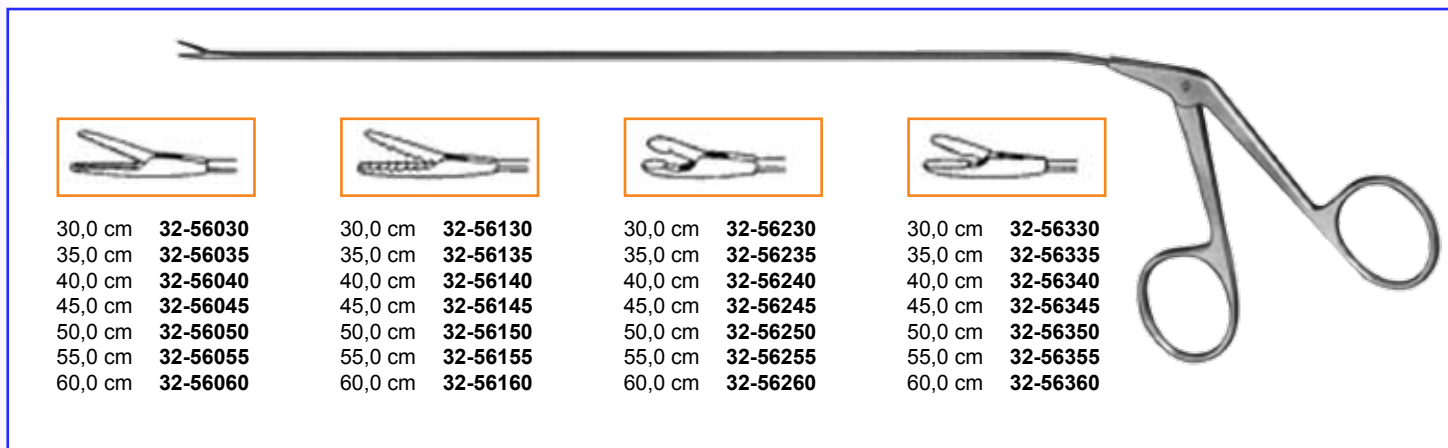

- | | | | |
|-------------------------|-------------------------|-------------------------|-------------------------|
| 30,0 cm 32-56030 | 30,0 cm 32-56130 | 30,0 cm 32-56230 | 30,0 cm 32-56330 |
| 35,0 cm 32-56035 | 35,0 cm 32-56135 | 35,0 cm 32-56235 | 35,0 cm 32-56335 |
| 40,0 cm 32-56040 | 40,0 cm 32-56140 | 40,0 cm 32-56240 | 40,0 cm 32-56340 |
| 45,0 cm 32-56045 | 45,0 cm 32-56145 | 45,0 cm 32-56245 | 45,0 cm 32-56345 |
| 50,0 cm 32-56050 | 50,0 cm 32-56150 | 50,0 cm 32-56250 | 50,0 cm 32-56350 |
| 55,0 cm 32-56055 | 55,0 cm 32-56155 | 55,0 cm 32-56255 | 55,0 cm 32-56355 |
| 60,0 cm 32-56060 | 60,0 cm 32-56160 | 60,0 cm 32-56260 | 60,0 cm 32-56360 |

PINCES POUR LARYNGO - BRONCHOSCOPIE

ø 2 mm

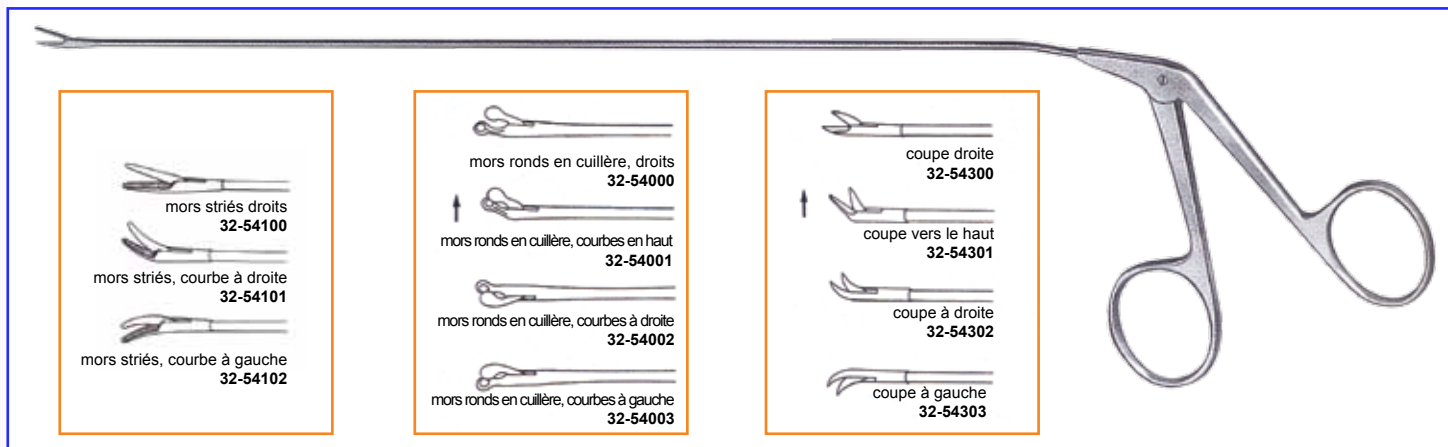

- mors striés droits
32-54100
- mors striés, courbe à droite
32-54101
- mors striés, courbe à gauche
32-54102

- mors ronds en cuillère, droits
32-54000
- mors ronds en cuillère, courbes en haut
32-54001
- mors ronds en cuillère, courbes à droite
32-54002
- mors ronds en cuillère, courbes à gauche
32-54003

- coupe droite
32-54300
- coupe vers le haut
32-54301
- coupe à droite
32-54302
- coupe à gauche
32-54303

PINCE DÉLICATE POUR MICROCHIRURGIE ENDOLARYNGIENNE

ø 2 mm - longueur utile 25 cm

GYNÉCOLOGIE



POZZI
18 cm **35-10218**
24 cm **35-10224**



POZZI-PALMER
24 cm
35-10424



SCHROEDER
(Pozzi forte)
25 cm
35-10225



MUSEUX
14 cm **35-10614**
18 cm **35-10618**



MUSEUX
24 cm
7 mm **35-10607**
9 mm **35-10609**
11 mm **35-10611**



MUSEUX-PALMER
24 cm
35-10824



CHERON
24 cm
23-24024



**POZZI-PALMER
CHERON**
24 cm
35-11024



**MUSEUX-PALMER
CHERON**
24 cm
35-11224



WERTHEIM
23 cm
35-20123



J.L FAURE
20 cm
35-20720

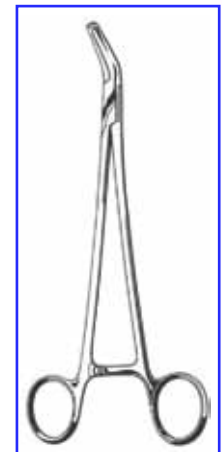

ROCHARD
20 cm
35-21320



MIKULICZ
20 cm
35-21120

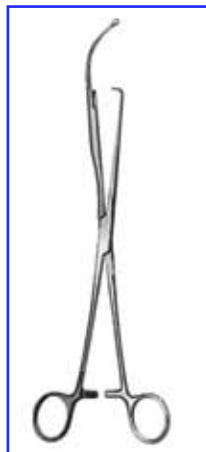

HULKA
manipulateur utérin
28 cm
35-10625

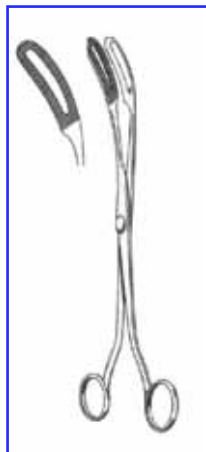

LEPAGE
pince à faux germes
21 cm
35-21021



**Pince à polypes
mors en curette**
24 cm
35-21224



PALMER
pince à polypes
21 cm
35-21221

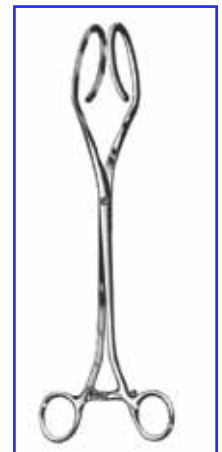

DARTIGUES
hystérolabe
26 cm
35-28027

GYNÉCOLOGIE

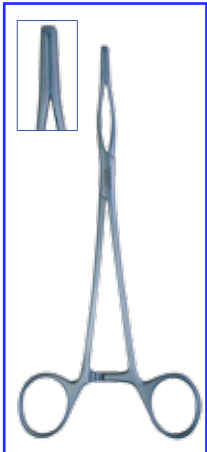

**PINCE À LAMBEAUX
DE COTTE**
20 cm
35-22820

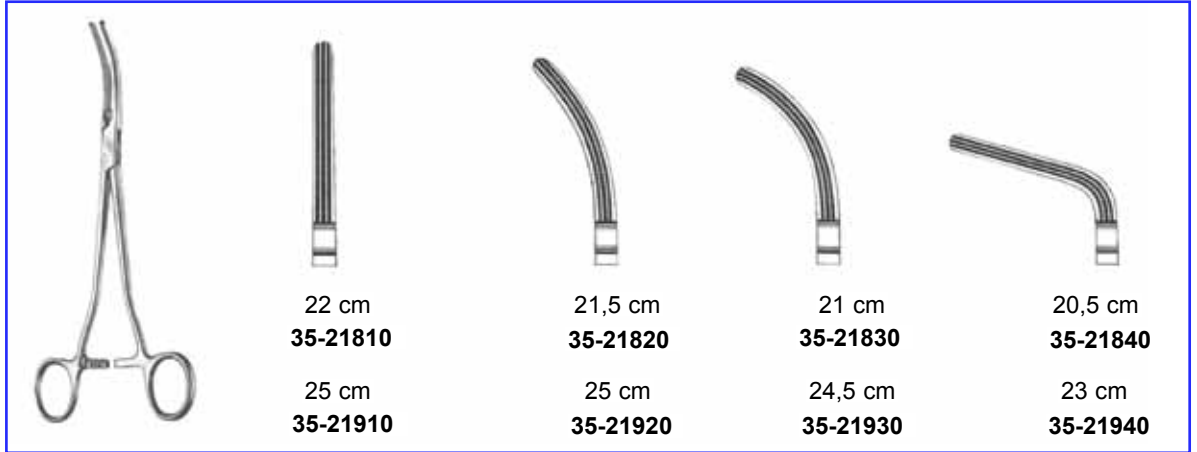

PINCE À HYSTÉRECTOMIE ATRAUMATIQUE DE ROGERS

22 cm
35-21810
25 cm
35-21910

21,5 cm
35-21820
25 cm
35-21920

21 cm
35-21830
24,5 cm
35-21930

20,5 cm
35-21840
23 cm
35-21940

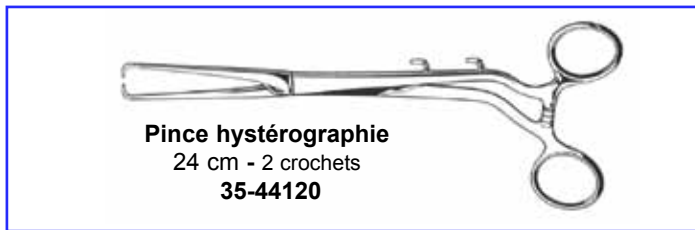

Pince hystérogaphie
24 cm - 2 crochets
35-44120



CANULE DE COHEN

avec 2 cônes
35-42430

petit cône seul **35-42432**
grand cône seul **35-42431**

5
4



longueur
23 mm

KOGAN

sans crémaillère

3 mm **35-39303**
4 mm **35-39304**
6 mm **35-39306**



longueur
23 mm

KOGAN

avec crémaillère

3 mm **35-39343**
4 mm **35-39344**
6 mm **35-39346**



longueur
23 mm

KOGAN

avec vis de réglage

3 mm **35-39363**
4 mm **35-39364**
6 mm **35-39366**



PINCE À PRÉHENSION

longueur utile 175 mm
mors 19 x 4 mm
35-47017



PINCE À PRÉHENSION

19 cm
mors 17 x 4 mm
35-47519

SPÉCULUMS

Spéculum intérieur mat, visserie taraudé dans un gougeon en laiton recevant une vis à deux filets au pas rapide.

Longueur utile : 90 mm

- 16 mm **35-35016**
- 25 mm **35-35025**
- 28 mm **35-35028**
- 30 mm **35-35030**
- 33 mm **35-35033**
- 35 mm **35-35035**
- 38 mm **35-35038**
- 40 mm **35-35040**
- 42 mm **35-35042**

**SPÉCULUM DE COLLIN
MONOBLOC**



Longueur utile : 105 mm

- 25 mm **35-37025**
- 28 mm **35-37028**
- 30 mm **35-37030**
- 33 mm **35-37033**
- 35 mm **35-37035**
- 38 mm **35-37038**

Longueur utile : 110 mm

- 40 mm **35-37040**
- 42 mm **35-37042**

Longueur utile : 150 mm

- 30 mm **35-38030**
- 35 mm **35-38035**
- 40 mm **35-38040**

SPÉCULUM DE CUSCO PLIANT

Longueur utile : 100 mm

- 16 mm **35-33016**
- 25 mm **35-33025**
- 28 mm **35-33028**
- 30 mm **35-33030**
- 32 mm **35-33032**
- 35 mm **35-33035**
- 37 mm **35-33037**
- 40 mm **35-33040**



Spéculum intérieur mat anti-reflet à manche pliant.

Modèle Cusco pliant spécial pour pose de stérilet
Longueur utile : 115 mm
largeur : 30 mm

35-33930

Longueur utile : 100 mm

- 16 mm **35-31016**
- 25 mm **35-31025**
- 28 mm **35-31028**
- 30 mm **35-31030**
- 32 mm **35-31032**
- 35 mm **35-31035**
- 37 mm **35-31037**
- 40 mm **35-31040**

SPÉCULUM DE CUSCO MANCHE FIXE



Spéculum intérieur mat anti-reflet à manche fixe.

Modèle Cusco manche fixe spécial pour pose de stérilet
Longueur utile : 115 mm
largeur : 30 mm

35-32930

**SPÉCULUM
de
CUSCO
modèle suisse**



- 20 mm **35-33201**
- 25 mm **35-33202**
- 30 mm **35-33203**

**SPÉCULUM POUR VIERGE
longueur utile : 90 mm**

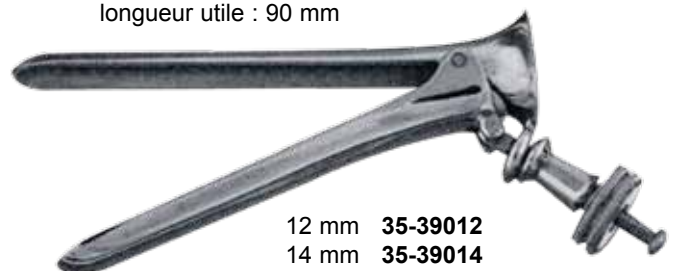

- 12 mm **35-39012**
- 14 mm **35-39014**
- 16 mm **35-39016**
- 18 mm **35-39018**
- 20 mm **35-39020**

SPÉCULUMS

Spéculum de COLLIN pour aspiration LASER - avec conduit intérieur pour évacuation de la fumée. Intérieur mat anti-reflet.



Longueur utile

90 mm

25 mm **35-39425**

28 mm **35-39428**

30 mm **35-39430**

95 mm

33 mm **35-39433**

35 mm **35-39435**

38 mm **35-39438**

40 mm **35-39440**

42 mm **35-39442**

Longueur utile

105 mm

25 mm **35-39525**

28 mm **35-39528**

30 mm **35-39530**

33 mm **35-39533**

35 mm **35-39535**

38 mm **35-39538**

110 mm

40 mm **35-39540**

42 mm **35-39542**

Spéculum de COLLIN pour aspiration LASER - avec conduit intérieur pour évacuation de la fumée.



**REVÊTEMENT INTÉRIEUR ET
EXTERIEUR TÉFLON**

Longueur utile :

105 mm

25 mm **35-39525T**

28 mm **35-39528T**

30 mm **35-39530T**

33 mm **35-39533T**

35 mm **35-39535T**

38 mm **35-39538T**

110 mm

40 mm **35-39540T**

42 mm **35-39542T**

56

Spéculum de COLLIN éclairant et aspirant

Conçu spécialement pour la cônisation et la chirurgie endovaginale

Caractéristiques identiques au spéculum LASER



Longueur utile :

105 mm

25 mm **35-40125**

28 mm **35-40128**

30 mm **35-40130**

33 mm **35-40133**

35 mm **35-40135**

38 mm **35-40138**

110 mm

40 mm **35-40140**

42 mm **35-40142**

Spéculum LASER à USAGE UNIQUE STÉRILE

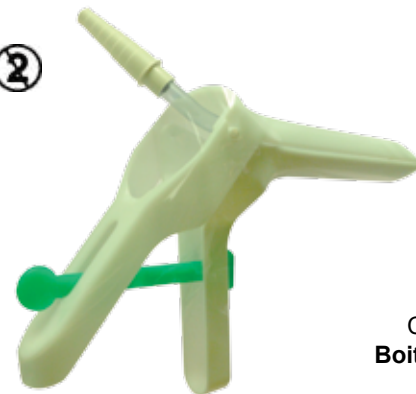

largeur : **30 mm**

09-35139

Conditionnement :
Boite de 20 spéculums

Spéculum de JAYLE - à double mouvement vertical et écartement des deux valves.



Longueur utile :

100 mm

30 mm **35-38230**

34 mm **35-38234**

36 mm **35-38236**

38 mm **35-38238**

40 mm **35-38240**

150 mm

30 mm **35-38330**

34 mm **35-38334**

38 mm **35-38338**

40 mm **35-38340**

Spéculum de PALMER



longueur utile :

65 mm

largeur :

35 mm

35-40065

GYNÉCOLOGIE

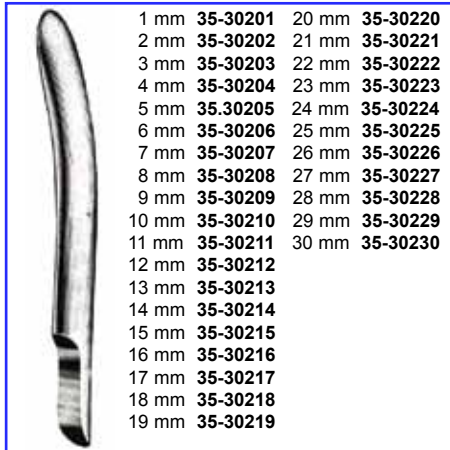

- | | | | |
|-------|-----------------|-------|-----------------|
| 1 mm | 35-30201 | 20 mm | 35-30220 |
| 2 mm | 35-30202 | 21 mm | 35-30221 |
| 3 mm | 35-30203 | 22 mm | 35-30222 |
| 4 mm | 35-30204 | 23 mm | 35-30223 |
| 5 mm | 35-30205 | 24 mm | 35-30224 |
| 6 mm | 35-30206 | 25 mm | 35-30225 |
| 7 mm | 35-30207 | 26 mm | 35-30226 |
| 8 mm | 35-30208 | 27 mm | 35-30227 |
| 9 mm | 35-30209 | 28 mm | 35-30228 |
| 10 mm | 35-30210 | 29 mm | 35-30229 |
| 11 mm | 35-30211 | 30 mm | 35-30230 |
| 12 mm | 35-30212 | | |
| 13 mm | 35-30213 | | |
| 14 mm | 35-30214 | | |
| 15 mm | 35-30215 | | |
| 16 mm | 35-30216 | | |
| 17 mm | 35-30217 | | |
| 18 mm | 35-30218 | | |
| 19 mm | 35-30219 | | |

DILATATEUR DE HEGAR
19 cm

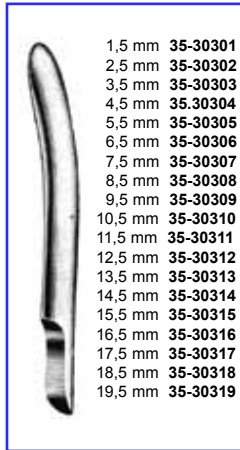

- | | |
|---------|-----------------|
| 1,5 mm | 35-30301 |
| 2,5 mm | 35-30302 |
| 3,5 mm | 35-30303 |
| 4,5 mm | 35-30304 |
| 5,5 mm | 35-30305 |
| 6,5 mm | 35-30306 |
| 7,5 mm | 35-30307 |
| 8,5 mm | 35-30308 |
| 9,5 mm | 35-30309 |
| 10,5 mm | 35-30310 |
| 11,5 mm | 35-30311 |
| 12,5 mm | 35-30312 |
| 13,5 mm | 35-30313 |
| 14,5 mm | 35-30314 |
| 15,5 mm | 35-30315 |
| 16,5 mm | 35-30316 |
| 17,5 mm | 35-30317 |
| 18,5 mm | 35-30318 |
| 19,5 mm | 35-30319 |

HEGAR
19 cm
demi-tailles

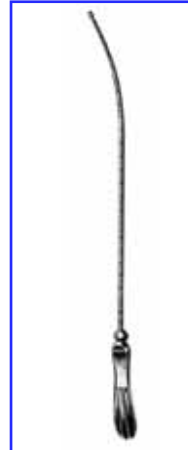

SIMS
32 cm
malléable
35-40232

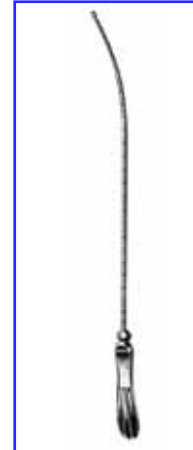

SIMS
32 cm
rigide
35-40432

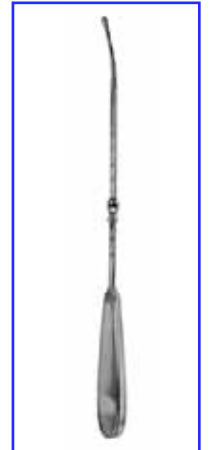

VALLEIX
25 cm
rigide
avec curseur
35-40825

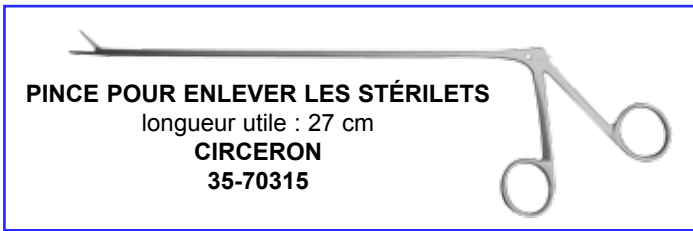

PINCE POUR ENLEVER LES STÉRILETS
longueur utile : 27 cm
CIRCERON
35-70315

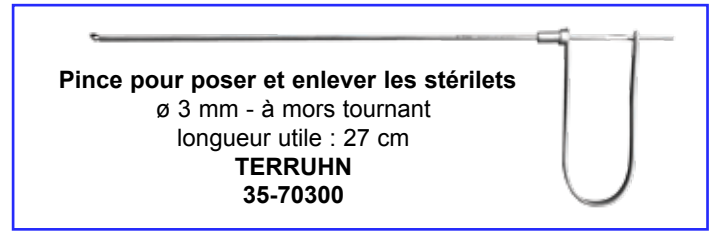

Pinces pour poser et enlever les stérilets
ø 3 mm - à mors tournant
longueur utile : 27 cm
TERRUHN
35-70300



CROCHET POUR ENLEVER LES STÉRILETS
Longueur utile : 26 cm
35-70326



PINCE À TROPHOBLASTE
Longueur utile de la tige : 22 cm
Longueur totale : 29 cm
Mors rond : 2 mm
Diamètre de la tige : 2 mm
35-70400
Longueur totale : 24 cm
Longueur utile de la tige : 18 cm
Mors rond : 2 mm
Diamètre de la tige : 2 mm
35-70380



ÉCARTEUR VAGINAL LATÉRAL
à crémaillère longue
Valves 60 x 22 mm **35-39210**
Valves 72 x 22 mm **35-39230**



ÉCARTEUR VAGINAL LATÉRAL
à crémaillère courte
Valves 60 x 22 mm **35-39250**
Valves 72 x 22 mm **35-39270**



PINCE SPÉCULUM
intra-utérin **COLLIN**
30 cm
35-39590

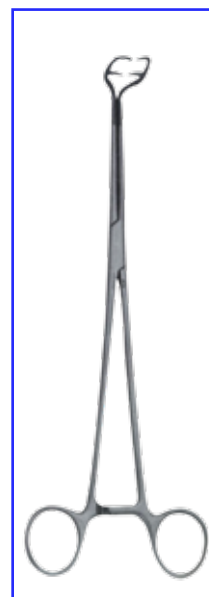

VERSTRAETE
26 cm
35-21526

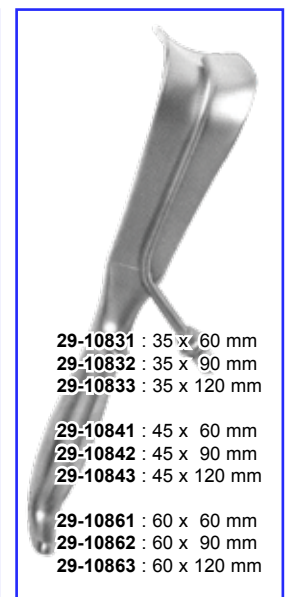

- | | |
|-----------------|---------------|
| 29-10831 | : 35 x 60 mm |
| 29-10832 | : 35 x 90 mm |
| 29-10833 | : 35 x 120 mm |
| 29-10841 | : 45 x 60 mm |
| 29-10842 | : 45 x 90 mm |
| 29-10843 | : 45 x 120 mm |
| 29-10861 | : 60 x 60 mm |
| 29-10862 | : 60 x 90 mm |
| 29-10863 | : 60 x 120 mm |

DOYEN
valve équipée
de
lumière froide

PINCES À BIOPSIE

BABY-TISCHLER

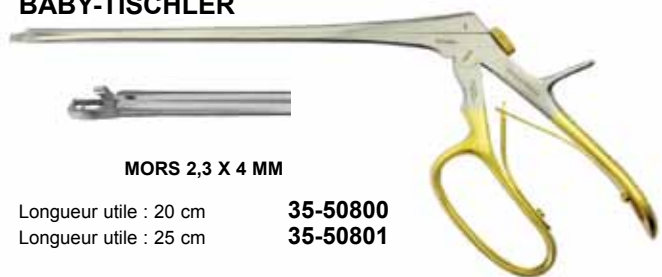

MORS 2,3 X 4 MM

Longueur utile : 20 cm
Longueur utile : 25 cm

35-50800
35-50801

DOUAY

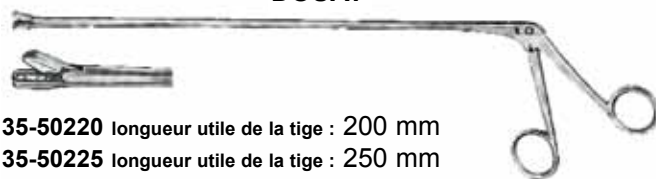

35-50220 longueur utile de la tige : 200 mm
35-50225 longueur utile de la tige : 250 mm
35-50230 longueur utile de la tige : 300 mm
35-50235 longueur utile de la tige : 350 mm
35-50240 longueur utile de la tige : 400 mm

TISCHLER

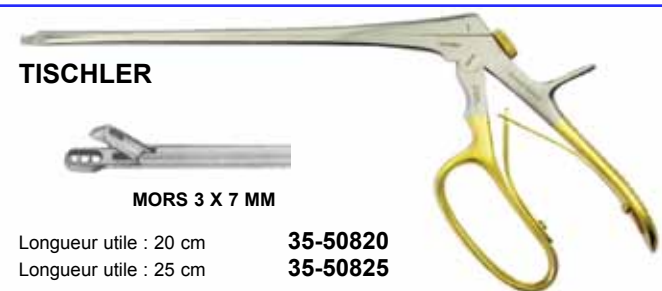

MORS 3 X 7 MM

Longueur utile : 20 cm
Longueur utile : 25 cm

35-50820
35-50825

SCHUMACHER

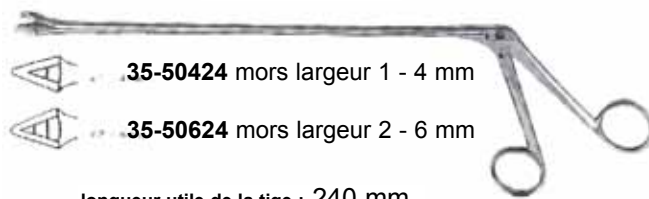

35-50424 mors largeur 1 - 4 mm

35-50624 mors largeur 2 - 6 mm

longueur utile de la tige : 240 mm

PINCES À BIOPSIE DÉMONTABLES



poignée A seule : **35-48170**

Poignée A



poignée B seule : **35-48180**

Poignée B



TISCHLER mors droits 3 x 7 mm
Pince complète avec poignée A : **35-48101**
Pince complète avec poignée B : **35-48131**
Tige seule avec embout : **35-48151**



KEVORKIAN mors 3 x 9 mm
Pince complète avec poignée A : **35-48107**
Pince complète avec poignée B : **35-48137**
Tige seule avec embout : **35-48157**



TISCHLER mors coudés haut 3 x 7 mm
Pince complète avec poignée A : **35-48102**
Pince complète avec poignée B : **35-48132**
Tige seule avec embout : **35-48152**



UNI-OVAL mors 3 x 5,5 mm
Pince complète avec poignée A : **35-48108**
Pince complète avec poignée B : **35-48138**
Tige seule avec embout : **35-48158**



TISCHLER mors coudés bas 3 x 7 mm
Pince complète avec poignée A : **35-48103**
Pince complète avec poignée B : **35-48133**
Tige seule avec embout : **35-48153**



BURKE mors 3 x 5,5 mm
Pince complète avec poignée A : **35-48109**
Pince complète avec poignée B : **35-48139**
Tige seule avec embout : **35-48159**



TOWNSEND mors droits 2,3 x 5 mm
Pince complète avec poignée A : **35-48104**
Pince complète avec poignée B : **35-48134**
Tige seule avec embout : **35-48154**



EPPENDORF mors 3 x 6 mm
Pince complète avec poignée A : **35-48110**
Pince complète avec poignée B : **35-48140**
Tige seule avec embout : **35-48160**



TOWNSEND mors coudés haut 2,3 x 5 mm
Pince complète avec poignée A : **35-48105**
Pince complète avec poignée B : **35-48135**
Tige seule avec embout : **35-48155**



SCHUMACHER mors 4 x 6 mm
Pince complète avec poignée A : **35-48111**
Pince complète avec poignée B : **35-48141**
Tige seule avec embout : **35-48161**



TOWNSEND mors coudées bas 2,3 x 5 mm
Pince complète avec poignée A : **35-48106**
Pince complète avec poignée B : **35-48136**
Tige seule avec embout : **35-48156**

GYNÉCOLOGIE

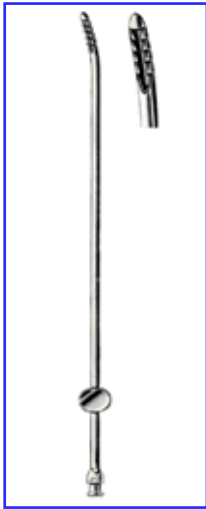

NOVACK
curette 23 cm
ø 1 mm **35-41801**
ø 2 mm **35-41802**
ø 3 mm **35-41803**
ø 4 mm **35-41804**

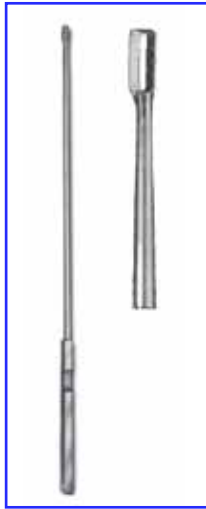

KEVORKIAN
22,5 cm
sans panier
35-41830

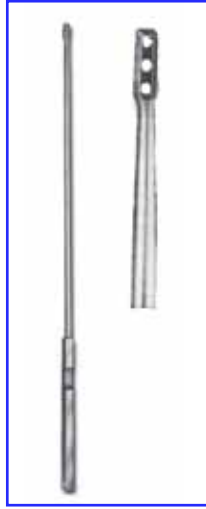

KEVORKIAN
22,5 cm
avec panier
35-41833

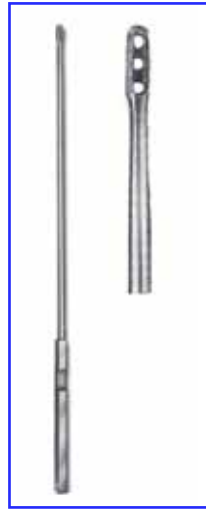

KEVORKIAN
22,5 cm
panier rond
35-41836



ROTOCURETTE
22,5 cm
travail tournant
35-41840



TOWNSEND
22,5 cm
35-41870



EMMET
crochet 21 cm
35-41701

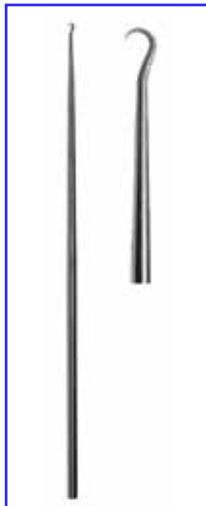

CROCHET LASER
21 cm
35-41702



CROCHET IRIS
21 cm
35-41703



DOUBLE CROCHET
21 cm
35-41704



TRIPLE CROCHET
21 cm
35-41705



gradu  par 3 mm

CROCHET MOUSSE
21 cm
35-41706



MESUREUR
profondeur, gradu 
21 cm
35-41707

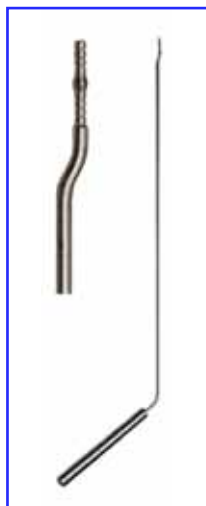

MESUREUR
profondeur, gradu 
21 cm
35-41708

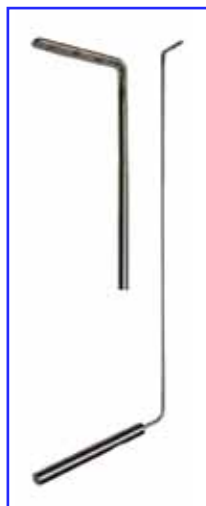

MESUREUR
largeur, gradu 
21 cm
35-41709

INSTRUMENTS LASER

Les instruments **gain s noir** sont utilis s dans la chirurgie au laser. Le rev tement noir Ti-Al-N emp che la r flexion de la lumi re du laser sur les instruments. Il fournit aussi une grande solidit , prot ge des rayures, est s curis  pour l'utilisation sur le corps humain.

35-41701 avec rev�tement laser :	35-41701LA
35-41702	35-41702LA
35-41703	35-41703LA
35-41704	35-41704LA
35-41705	35-41705LA
35-41706	35-41706LA
35-41707	35-41707LA
35-41708	35-41708LA
35-41709	35-41709LA

GYNÉCOLOGIE



RÉCAMIER

31 cm mousse
5 mm **35-52205**
7 mm **35-52207**
9 mm **35-52209**
12 mm **35-52212**
14 mm **35-52214**
16 mm **35-52216**
19 mm **35-52219**



RÉCAMIER

31 cm tranchante
5 mm **35-53405**
7 mm **35-53407**
9 mm **35-53409**
12 mm **35-53412**
14 mm **35-53414**
16 mm **35-53416**
19 mm **35-53419**



SIMS

28 cm tranchante
5 mm **35-55705**
6 mm **35-55706**
7,5 mm **35-55707**
8,5 mm **35-55708**
10 mm **35-55710**
11,5 mm **35-55711**
13,5 mm **35-55713**
14,5 mm **35-55714**



GOURDET

28 cm tranchante
4 mm **35-56804**
6 mm **35-56806**
8 mm **35-56808**
10 mm **35-56810**
12 mm **35-56812**
14 mm **35-56814**
16 mm **35-56816**



SIMON

25 cm
7 mm **35-57707**
8 mm **35-57708**
10 mm **35-57710**
11 mm **35-57711**
12 mm **35-57712**
15 mm **35-57715**



SIMON

double courbure
28 cm
4 mm **35-57904**
6 mm **35-57906**
8 mm **35-57908**
10 mm **35-57910**
12 mm **35-57912**
14 mm **35-57914**



VOLKMANN
28 cm

3 mm **35-58103**
4 mm **35-58104**
5 mm **35-59105**
6 mm **35-59106**
8 mm **35-59108**
10 mm **35-59110**
12 mm **35-59112**
14 mm **35-59114**



WALLICH
35 cm

12 mm **35-59212**
14 mm **35-59214**
17 mm **35-59217**
20 mm **35-59220**



CUZZI
35 cm

12 mm **35-51212**
14 mm **35-51214**
17 mm **35-51217**
20 mm **35-51220**

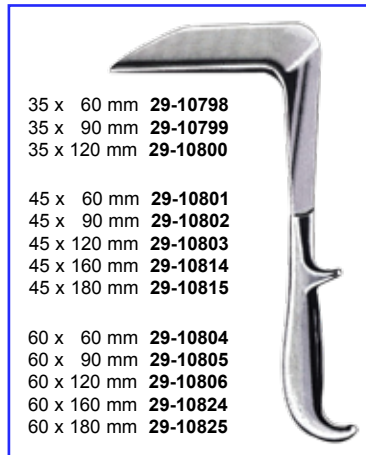

DOYEN
valve
23 cm

35 x 60 mm **29-10798**
35 x 90 mm **29-10799**
35 x 120 mm **29-10800**

45 x 60 mm **29-10801**
45 x 90 mm **29-10802**
45 x 120 mm **29-10803**
45 x 160 mm **29-10814**
45 x 180 mm **29-10815**

60 x 60 mm **29-10804**
60 x 90 mm **29-10805**
60 x 120 mm **29-10806**
60 x 160 mm **29-10824**
60 x 180 mm **29-10825**



JAYLE
valve à poids
60 mm **29-10901**
90 mm **29-10902**



VALVES DE BREISKY

100 x 20 mm	29-11001	130 x 20 mm	29-11006
100 x 25 mm	29-11002	130 x 25 mm	29-11007
100 x 30 mm	29-11003	130 x 30 mm	29-11008
100 x 35 mm	29-11004	130 x 35 mm	29-11009
100 x 40 mm	29-11005	130 x 40 mm	29-11010
		155 x 40 mm	29-11011



jeu de 2
fig.1 70x27 - 75x23 mm
fig.2 80x30 - 85x26 mm
fig.3 90x36 - 100x32 mm

KRISTELLER
fig.1 **29-11601**
fig.2 **29-11602**
fig.3 **29-11603**

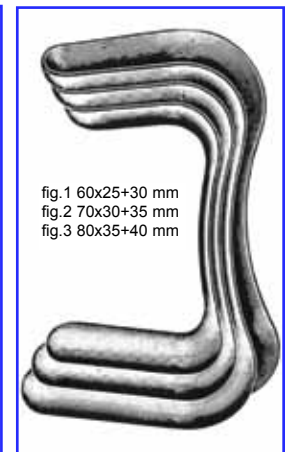

jeu de 3 :
fig.1 60x25+30 mm
fig.2 70x30+35 mm
fig.3 80x35+40 mm

SIMS
jeu de 3 : **29-11650**
fig.1 **29-11651**
fig.2 **29-11652**
fig.3 **29-11653**

INSTRUMENTS ET DISPOSITIFS À USAGE UNIQUE

SET DE POSE DE STÉRILET ②

à usage unique (U.U) stérile comprenant :

- 1 pince Pozzi droite • 09-35125
- 1 pince de Cheron (coudée) • 09-35725
- 1 paire de ciseaux coupe-fil • 09-17122
- 1 hystéromètre charrière 14 cm (ø 4,6 mm) • 09-35046



RÉFÉRENCE DU SET : **09-35000**

② **SPÉCULUM DE CUSCO À USAGE UNIQUE** stérile - plastique - Boite de 120



- 09-35310** spéculum u.u blanc 20 mm
- 09-35311** spéculum u.u bleu 24 mm
- 09-35312** spéculum u.u rouge 26 mm
- 09-35313** spéculum u.u vert 30 mm

② **HYSTÉROMÈTRES STÉRILES**

à usage unique (U.U) en polyéthylène (en boîte de 25)

- | | | |
|-------------------------|--------------|-----------------|
| Charrière 10 • ø 3,3 mm | coloris bleu | 09-35033 |
| Charrière 12 • ø 4 mm | coloris gris | 09-35040 |
| Charrière 14 • ø 4,6 mm | coloris vert | 09-35046 |

② **PM HSG RIGIDE DISPOSITIF POUR HYSTÉROGRAPHIE**

à usage unique (U.U)

09-35070

comprenant :



- une canule centrale raccordée à un tube de manipulation malléable
- un cathéter d'injection coulissant gradué
- un tube PVC muni d'un robinet
- 3 tailles de cupules interchangeables

Dispositifs à usage unique pour l'obstétrique MABIS *ex Hollister*



**Clamp de cordon ombilical
DOUBLE GRIP®**
à usage unique stérile
HO-9423

Conditionnement : boîte de 125

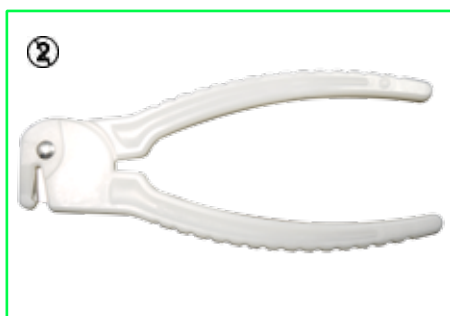

**Pince pour couper
le clamp ombilical CLIPPER®**
à usage unique, non stérile
HO-9441

Conditionnement : unitaire

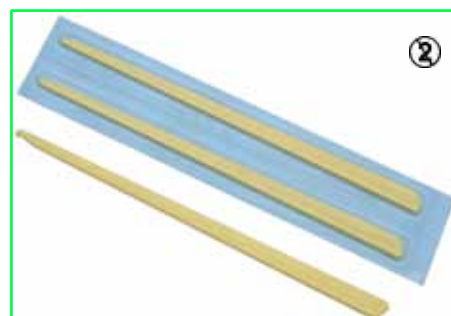

**Perce-membrane
AMNIHOOK®**
à usage unique stérile
HO-9601

Conditionnement : boîte de 100



BAC DE RÉCUPÉRATION POUR PLACENTA

32 x 24,5 x 7 cm

09-14335

**COUVERCLE POUR BAC DE RÉCUPÉRATION
POUR PLACENTA**

32 x 24,5 x 7 cm

09-14334

ALLAITEMENT



Téterelles

ME-800-0566 simple
ME-800-0560 double

ME-600-0832 support mobile pour Symphony

TIRE-LAIT SYMPHONY

ME-024-0101 version secteur

ME-024-0201 version secteur et batteries

ME-810-0552 porte-biberon Symphony



VENTOUSES OBSTÉTRICALES

VENTOUSE DE MALMSTRÖM

Ensemble composé d'une cupule en inox, d'une plaque interne en inox reliée à une chaînette, d'un tuyau et d'une poignée de traction. Tout est **compris** dans la référence

AUTOCLAVABLE

acier inox

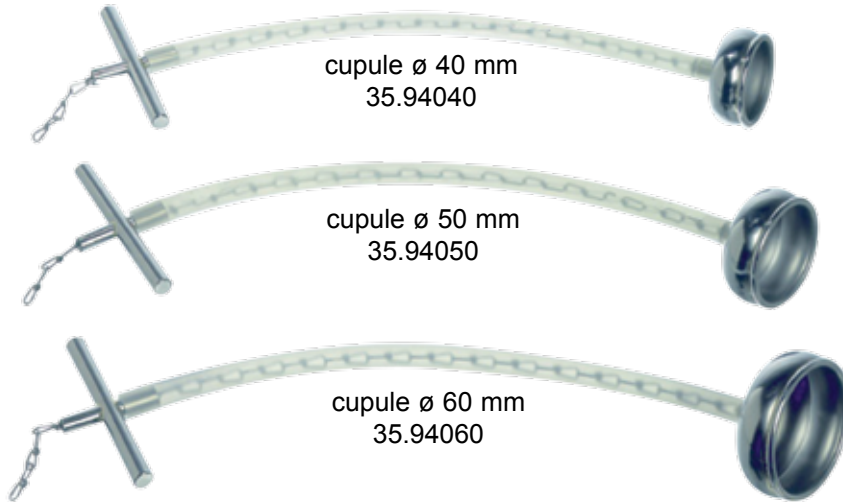

Pièces détachées pour ventouse de Malmström

plaque seule avec chaînette
ø 40 mm : **35-94505**
ø 50 mm : **35-94506**
ø 60 mm : **35-94507**

poignée de traction avec attache
35-94010
tuyau silicone autoclavable 1,20 m
35-93011

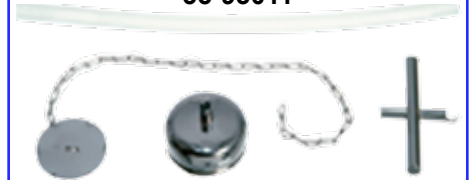

VENTOUSE DE BIRD

Ensemble composé d'une cupule en inox avec une chaîne de traction solidaire, et tuyau, d'une plaque en polypropylène et d'une bague de serrage. La poignée **n'est pas comprise** dans la référence

Pièces détachées pour ventouse de Bird

35-93535 plaque polypropylène 40 mm, par 10
35-93536 plaque polypropylène 50 mm, par 10
35-93537 plaque polypropylène 60 mm, par 10
35-93538 bague de serrage pour tuyau, par 5
35-93010 poignée de traction avec crochet
35-93011 tuyau silicone autoclavable 1,20 m

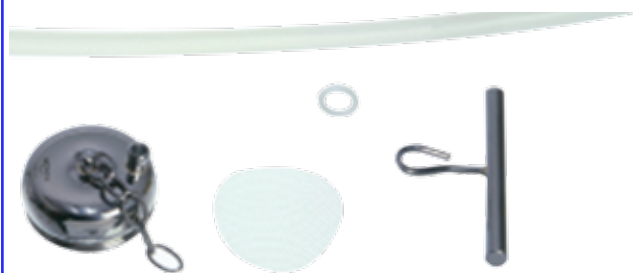

AUTOCLAVABLE

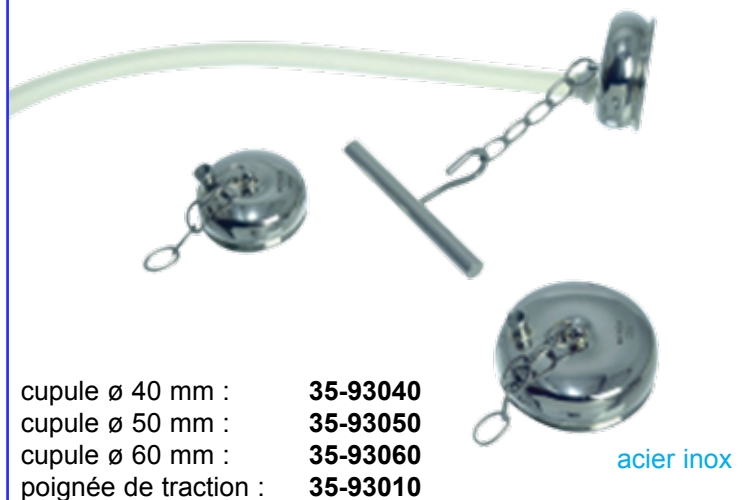

VENTOUSE SILC CUP®

La ventouse **SILC-CUP** est réalisée en un silicone de qualité médicale et existe en deux tailles : 50 et 60 mm (diamètre extérieur). L'instrument est d'une **seule pièce** et se compose d'une **poignée** et d'une **ventouse** à utiliser avec une pompe et un tuyau. La ventouse présente une surface **extérieure lisse**, mais est dotée d'un petit bourrelet longitudinal, qui permet d'**observer toute rotation éventuelle**. L'intérieur de la ventouse est garni de petites saillies de 1 mm de haut et 4 mm de ø, qui sont espacées de 3-5 mm.

Les saillies permettent d'**évacuer l'air** compris entre la ventouse et la tête de l'enfant pour une **parfaite adhérence**.

cupule ø 50 mm coloris **bleu** : **35-95050**
cupule ø 60 mm coloris **beige** : **35-95060**

AUTOCLAVABLE



VENTOUSES OBSTÉTRICALES

acier inox **AUTOCLAVABLE**



MINI-VENTOUSE (MINICUP)

- | | |
|-----------------|---|
| 35-98030 | Mini-ventouse ø 30 mm |
| 35-98040 | Mini-ventouse ø 40 mm |
| 35-98050 | Mini-ventouse ø 50 mm |
| 35-98071 | Poignée de traction |
| 35-98072 | Tubulure pour Mini-ventouse
(pack de 3 tubulures de 2 m) |
| 35-98073 | Lac de traction, bobine de 100 m |
| 35-98083 | Diaphragme 30 mm, par 5 |
| 35-98084 | Diaphragme 40 mm, par 5 |
| 35-98085 | Diaphragme 50 mm, par 5 |

VENTOUSE silicone BIRTH VAC™

AUTOCLAVABLE

- | | |
|---------------------------------|-----------------|
| Ventouse en silicone ø 50 x 120 | 35-91050 |
| Ventouse en silicone ø 60 x 120 | 35-91060 |
| Tuyau silicone 6 x 11 (2 m) | 35-91095 |



La ventouse **Silicone Birth-Vac** a été conçue pour l'aide à la naissance. Faite de silicone, la ventouse bénéficie d'une bordure douce qui minimise les risques de trauma sur le crâne fœtal.

Une **ligne de référence** est imprimée de façon verticale sur la ventouse pour aider le positionnement visuel.

Un manche rigide avec trois anneaux permet une prise ferme.

Une poignée chromée en métal offre une prise en main facile, et la valve présente sur cette poignée permet un accès aisé à l'ajustement de l'aspiration.

VENTOUSE DE BIRD À USAGE UNIQUE

35-92050

VENTOUSE DE BIRD ø 50 mm

La ventouse de Bird à usage unique est en plastique avec une poignée en nylon attachée solidement à la cupule. Le tube d'aspiration est emballé avec la ventouse. La ventouse de Bird à usage unique a été élaborée pour être utilisée conjointement avec un dispositif de vide extérieur, qui peut être réglé avec précision pour garantir les niveaux de vide appropriés. La pompe d'aspiration peut être électrique ou manuelle.



ASPIRATEURS HAUTE PERFORMANCE

UNITÉ D'ASPIRATION
SENATOR
30L/mn

50-20811



UNITÉ D'ASPIRATION
MASTER
50L/mn

50-20813



Grande capacité d'aspiration

Vide **rapide** jusqu'à 85kPa

Système à **cylindre en verre** avec piston

sans aucun entretien

Filtre anti-bactérien hydrophobe,
pour la protection de la pompe

Particulièrement **silencieux** (42 dBA),
produit peu de vibrations

Une flexibilité extrême grâce à une gamme
parfaitement étudiée d'accessoires

Possibilité d'adapter des systèmes de bocal à **usage unique**

OPTIONS et ACCESSOIRES :

- Support roulant avec rail porte-accessoires **50-20805**
- Bocal 2 litres **50-20612**
- Bocal 5 litres **50-20613**
- Couvercle avec poignée pour bocal **50-20609**
- Pédale de commande **50-20608**
- Filtre hydrophobe **50-20621**
- Tube de liaison patient avec connecteur **50-20667**
- Raccord 8 mm **50-20615**
- Raccord 12,7 mm **50-20617**

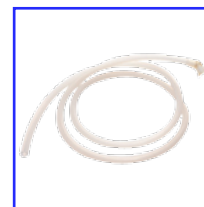

AMNIOSCOPIE

AMNIOSCOPES AUTOCLAVABLES



Tube légèrement conique, gradué, avec obturateur, **longueur 20 cm**
diamètre distal



12 x 24 mm
35-60012



14 x 24 mm
35-60014

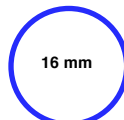

16 x 24 mm
35-60016

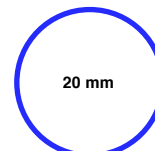

20 x 24 mm
35-60020

AMNIOSCOPE COURT pour prélèvement de sang fœtal



Tube court légèrement conique, avec obturateur
longueur 14 cm

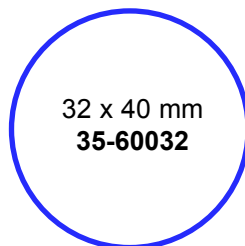

32 x 40 mm
35-60032



35-60115

Pince porte-lumière pour
branchement sur tous
types de câbles
à lumière froide

SOURCE DE LUMIÈRE FROIDE HAUTE PERFORMANCE LED 600
Éclairage intense sans infrarouge avec **technologie innovante LED**

Vous produisez une lumière semblable à la **lumière du jour** et de très haut flux lumineux
avec la nouvelle **source de lumière froide de haute performance LED 600**

MENU ET ECRAN LCD

Le menu est accompagné par l'écran LCD. à six endroits, les valeurs d'intensité différente peuvent être programmées dans le menu, puis les programmes sont accessibles par pression répétées sur le codeur. Le réglage de la luminosité peut être également utilisé librement entre un réglage fin de 1% à 5%

INTERFACE

La source de lumière comporte une interface USB
Par cette interface, la source de lumière peut être connecté à un ordinateur pour commander l'intensité de la lumière.
Un interrupteur à pédale peut être connecté avec une autre interface, par laquelle la lumière peut être facilement mise en marche et éteinte

CARACTÉRISTIQUES :

Max. Puissance absorbée : 70 W
LED durée de vie : 50.000h
Poids : 3,1 kg
Marquage de contrôle : CE



OBSTÉTRIQUE



BUSCH

Ciseaux pour cordon
courbes
13 cm **17-45313**
16 cm **17-45316**



CISEAUX À ÉPISIOTOMIE
à lame guide arrondie
19 cm
17-46019



PINCE INOX pour
couper les
clamps de Bar
35-94015

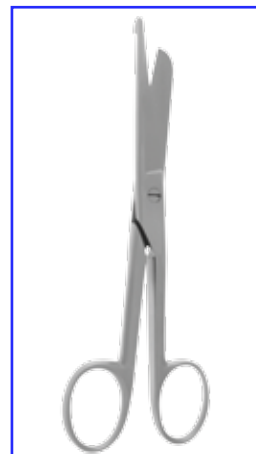

CISEAUX DELESTRE
14 cm
17.45214

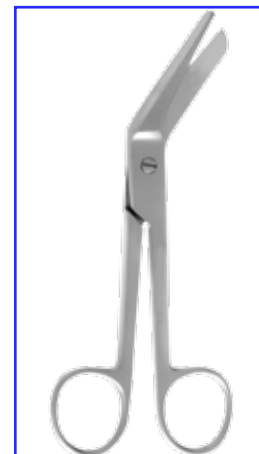

**CISEAUX
BRAUN - STADLER**
14,5 cm
17-45514

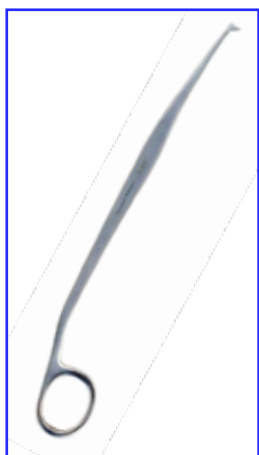

AMNIOTOME

Perce-membrane
21 cm
35-96001



**STÉTHOSCOPE
DE PINARD**

alu **35-95015**
bois **35-95020**
plastique **35-95030**

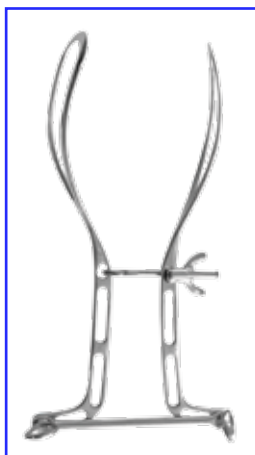

FORCEPS SUZOR

32 cm
35-90632



FORCEPS PAJOT

36 cm
35-90534

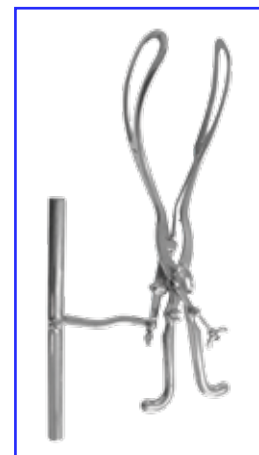

FORCEPS TARNIER

39 cm
avec tracteur
35-90239



FORCEPS WRIGLY

23 cm
35-90428



**FORCEPS
SIMPSON-BRAUN**

33 cm **35-90433**
36 cm **35-90436**



FORCEPS SIMPSON

30 cm
35-90430



SPATULES DE THIERRY

la paire
36 cm **35-90836**
39 cm **35-90839**

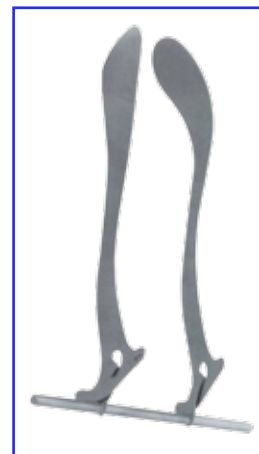

SPATULES DE TESSIER

la paire
31,5 cm **35.90578**
Tracteur de Tessier
35-90579

CHIRURGIE PLASTIQUE

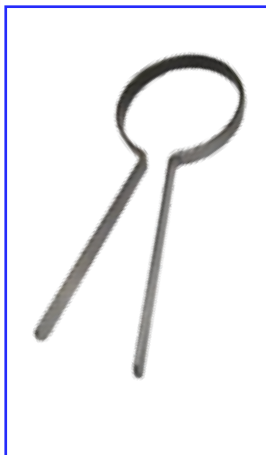

ANNEAU DE SEIN

- ø 35 mm **38-20035**
- ø 40 mm **38-20040**
- ø 45 mm **38-20045**
- ø 50 mm **38-20050**
- ø 55 mm **38-20055**
- ø 60 mm **38-20060**



RONDE SEIN DU[®] MOLE
double cranté ø 38 / 42 mm
38-20100

RONDE SEIN
double tranchant
ø 38 / 42 mm
38-20150



RONDE SEIN
double cranté ø 38 / 42 mm
38-20160

**RONDE SEIN DE
FREEMAN** simple face
ø 38 mm **38-20138**
ø 42 mm **38-20142**
ø 44 mm **38-20144**



TEBBETTS

avec lumière froide
19 cm

- 80 x 16 mm **29-39601**
- 100 x 25 mm **29-39602**
- 120 x 25 mm **29-39603**
- 120 x 30 mm **29-39604**
- 150 x 25 mm **29-39605**
- 150 x 30 mm **29-39606**



FERRIERA

avec lumière froide
19 cm

- 29-39701** : 80 x 16 mm
- 29-39702** : 100 x 25 mm
- 29-39703** : 120 x 25 mm
- 29-39704** : 120 x 30 mm
- 29-39705** : 150 x 25 mm
- 29-39706** : 150 x 30 mm

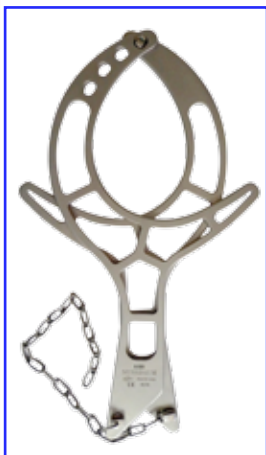

TENSEUR MAMMAIRE
à chaînette du Dr. Mole
38-20200

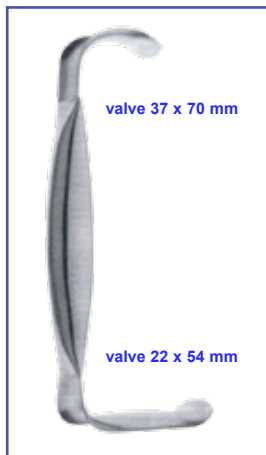

**ÉCARTEUR
PECTORAL "BREAST"**
31 cm
29.39901



Écarteur
conçu pour
les
liftings

ÉCARTEUR À MAIN
valve en coeur
avec lumière froide **29-39400** largeur 22 mm
sans lumière froide **29-39410** largeur 38 mm



FREEMAN

écarteur - 18 cm

- 29-39822** largeur 22 mm
- 29-39838** largeur 38 mm



SPATULE SLAMA
32,5 cm
32-50300

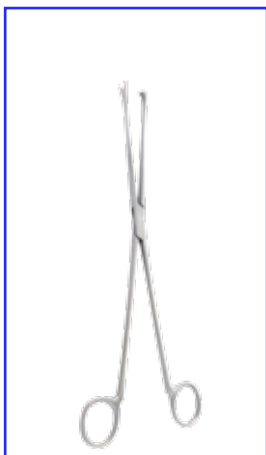

PINCE DE PITANGUY
avec griffes
16 cm
38-37016

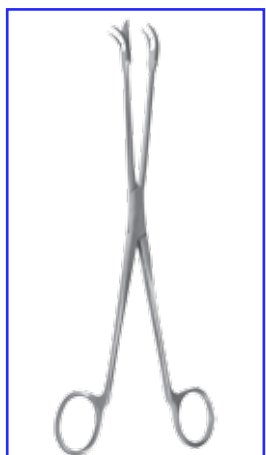

PINCE D'ASSUMPÇÃO
avec griffes
30 cm
38-38030

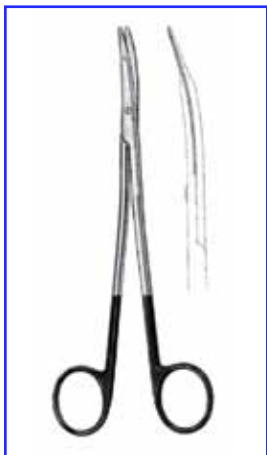

FREEMAN

- ciseaux courbes 18 cm
- inox **17-32718**
- TC** **17-62718**
- supercut **17-78318**



GORNEY

- ciseaux courbes 19 cm
- inox **17-32119**
- TC** **17-62119**
- supercut **17-77119**

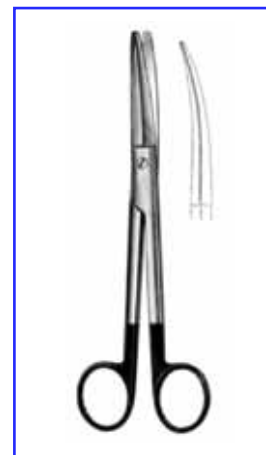

KAYE

- ciseaux courbes **TC**
- 14,5 cm **17-63114**
- 18 cm **17-63118**
- 23 cm **17-63123**

ENDOSCOPIE

GAINES ET TROCARTS

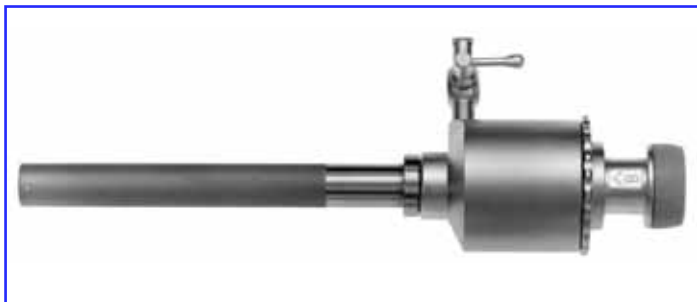

Gaine de trocart à clapet, robinet d'insufflation, tube démontable

- ∅ 5,0 mm longueur utile 92 mm **42-01202**
- ∅ 5,5 mm longueur utile 95 mm **42-01203**
- ∅ 10,0 mm longueur utile 97 mm **42-01208**
- ∅ 12,5 mm longueur utile 98 mm **42-01210**

Gaines longueur utile : 150 mm

- ∅ 5,5 mm : **42-01305**
- ∅ 11,0 mm : **42-01311**
- ∅ 12,5 mm : **42-01312**



Trocart pointe triangulaire

- ∅ 5,0 mm longueur utile 166 mm **42-01402**
- ∅ 5,5 mm longueur utile 170 mm **42-01403**
- ∅ 10,0 mm longueur utile 183 mm **42-01408**
- ∅ 12,5 mm longueur utile 191 mm **42-01410**

Trocarts pour gaines de 150 mm

- ∅ 5,5 mm : **42-01505**
- ∅ 11,0 mm : **42-01511**
- ∅ 12,5 mm : **42-01512**



RÉDUCTEURS

- de 10 à 5,5 mm **42-01601**
- de 12,5 à 5,5 mm **42-01602**
- de 12,5 à 10 mm **42-01603**

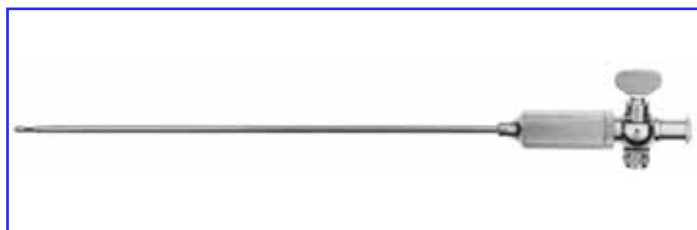

AIGUILLES À PNEUMOPÉRITEINE DE VERESS

- ∅ 2 x 80 mm **42-30501**
- ∅ 2 x 100 mm **42-30502**
- ∅ 2 x 120 mm **42-30503**
- ∅ 2 x 150 mm **42-30504**

TROCARTS ET CANULES POUR ARTHROSCOPIE

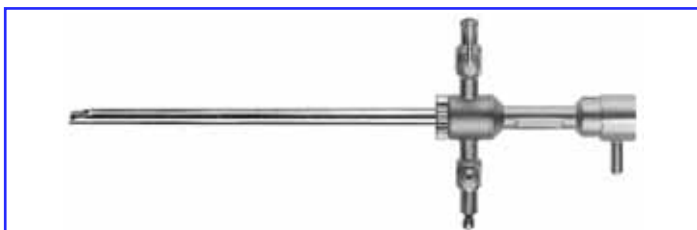

Gaine de trocart pour arthroscopie avec 2 robinets tournants, pour optique de ∅ 4 mm longueur 175 mm.

42-05000

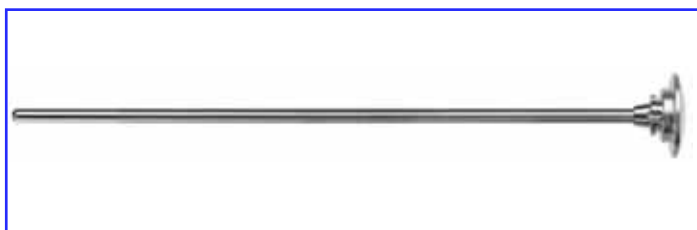

Obturbateur inox mousse ∅ 4 mm longueur 175 mm

42-05002



Trocart inox pointe triangulaire ∅ 4 mm longueur 175 mm

42-05001



Canule d'irrigation pour arthroscopie, longueur utile 70 mm

- ∅ 3,2 mm **42-05032**
- ∅ 4,5 mm **42-05045**



Trocart inox pour canule d'irrigation

- ∅ 3,2 mm **42-05094**
- ∅ 4,5 mm **42-05097**

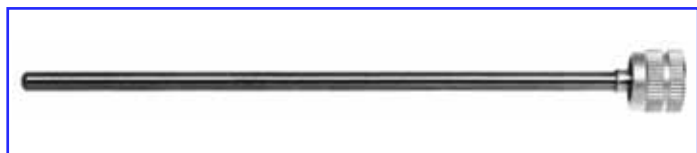

Obturbateur inox pour canule d'irrigation

- ∅ 3,2 mm **42-05092**
- ∅ 4,5 mm **42-05093**

ENDOSCOPIE



PALPATEUR GRADUÉ ø 5 mm
42-02230 longueur utile 300 mm
42-02233 longueur utile 330 mm
42-02240 longueur utile 400 mm
42-02245 longueur utile 450 mm



SET DE DILATATION
42-02501 ø 05 - 10 mm **42-02505** ø 05 - 15 mm
42-02502 ø 05 - 11 mm **42-02506** ø 11 - 20 mm
42-02503 ø 11 - 15 mm **42-02507** ø 10 - 20 mm
42-02504 ø 10 - 15 mm **42-02508** ø 05 - 20 mm



PINCE À CHOLANGIOGRAPHIE
 ø 5 mm longueur utile 330 mm
42-04033



TROCART POUR FLACON DE SOLUTÉ
42-03016 ø 6 mm longueur utile 160 mm
42-03023 ø 6 mm longueur utile 235 mm

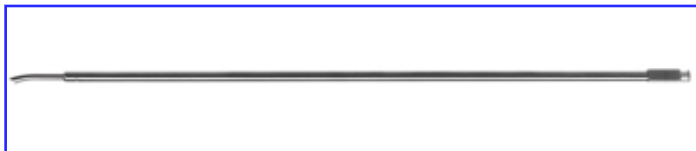

AIGUILLE À CHOLANGIOGRAPHIE
 ø 5 mm longueur utile 330 mm
42.04000

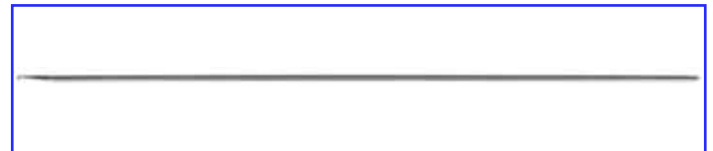

CROCHET-GUIDE À CHOLANGIOGRAPHIE
 ø 3 mm longueur utile 330 mm
42.04005



POUSSE - NŒUDS
 ø 4 mm longueur utile 330 mm
42-04020



TUBE RECUEIL POUR CALCULS
42-04050 ø 20 - 10 mm longueur utile 310 mm
42-04060 ø 20 - 05 mm longueur utile 310 mm

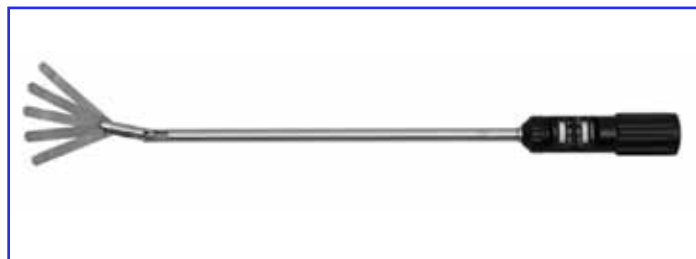

ÉCARTEUR À FOIE
 double fonction : 5 lames réglables - tige articulée
 ø 10 mm longueur utile 330 mm
42-04100

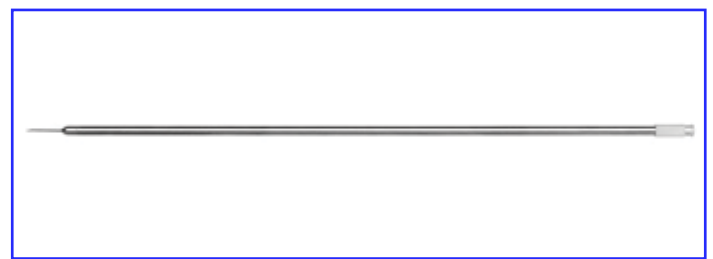

AIGUILLE À PONCTION ET INJECTION
 ø 5 mm - longueur de l'aiguille : 20 mm
42-02312 aiguille 1,2 mm - longueur utile 330 mm
42-02412 aiguille 1,2 mm - longueur utile 450 mm





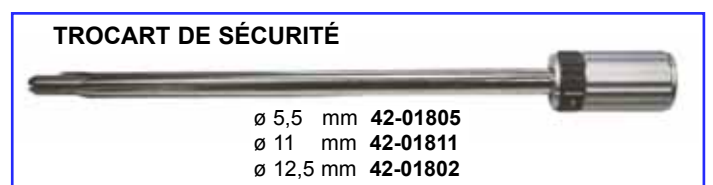



**ROBINET 3 VOIES
 RACCORDS
 LUER-LOCK** **42-04200**



TROCART DE SÉCURITÉ
 ø 5,5 mm **42-01805**
 ø 11 mm **42-01811**
 ø 12,5 mm **42-01802**

ENDOSCOPIE



	330 mm	450 mm
 ÉLECTRODE PALPATEUR	42-33100	42-35100
 ÉLECTRODE CROCHET	42-33101	42-35101
 ÉLECTRODE CROCHET 90°	42-33102	42-35102
 ÉLECTRODE SPATULE	42-33103	42-35103
 ÉLECTRODE POINTE	42-33104	42-35104

**ÉLECTRODE MONOPOLAIRE ø 5 mm
FICHE MÂLE 4 mm
longueur utile 330 mm et 450 mm**



CANULE D'ASPIRATION / LAVAGE
ø 5 mm - longueur utile 330 mm - commande à glissière
4 trous à l'extrémité - poignée en delrin
42-36100



CANULE D'ASPIRATION / LAVAGE
ø 5 mm - longueur utile 330 mm - commande à glissière
4 trous à l'extrémité
42-36200



CANULE D'ASPIRATION / LAVAGE
ø 5 mm - longueur utile 330 mm - commande à pistons
raccordement étagé - 4 trous à l'extrémité
42.36300



CANULE D'ASPIRATION / LAVAGE
ø 5 mm - longueur utile 330 mm - commande à pistons
raccordement Luer-Lock - 4 trous à l'extrémité
42-36400



CANULE D'ASPIRATION / LAVAGE 3 VOIES
ø 5 mm - longueur utile 330 mm - 16 trous à l'extrémité
42.36600

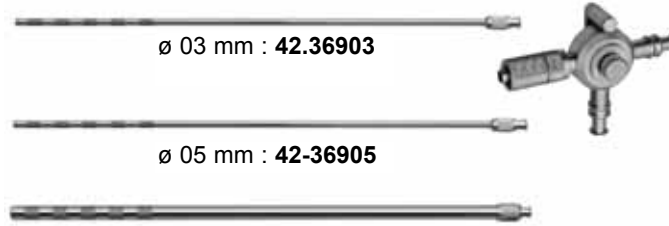

ø 03 mm : **42.36903**
ø 05 mm : **42-36905**
ø 10 mm : **42-36910**

CANULE D'ASPIRATION / LAVAGE
poignée à glissement - raccords LUER -LOCK **42-36900**
canule graduée longueur utile 330 mm
embout L-L - 4 trous latéraux



GUIDE LASER POUR CANULE 3 VOIES
longueur utile 380 mm
42-36700

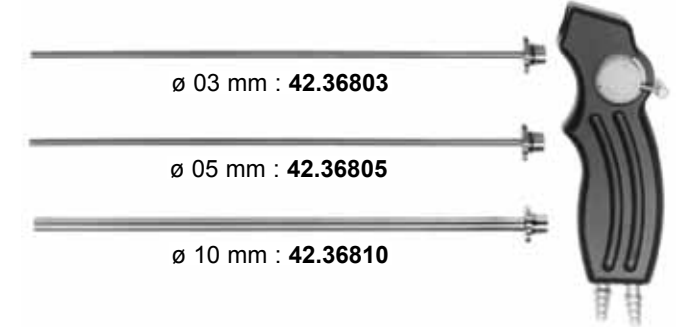

ø 03 mm : **42.36803**
ø 05 mm : **42.36805**
ø 10 mm : **42.36810**

CANULE ASPIRATION / LAVAGE
poignée ergonomique : **42-36800**
canule longueur utile 330 mm- 16 trous latéraux

SYSTÈME D'ASPIRATION / LAVAGE AVEC CODE COULEUR
bleu : lavage - vert : aspiration



grosse entrée raccord latéral **42-37000** grosse entrée raccord latéral L.L **42-37001** petite entrée raccord latéral L.L **42-37002**



CANULE D'ASPIRATION / LAVAGE GRADUÉE
ø 5 mm - robinet
raccordement Luer-Lock - 16 trous à l'extrémité
42-36500

CANULE D'ASPIRATION / LAVAGE POUR 42-37000/01/02
longueur utile pour ø 3,5 mm : 240 mm
longueur utile pour ø 5 et 10 mm : 330 mm

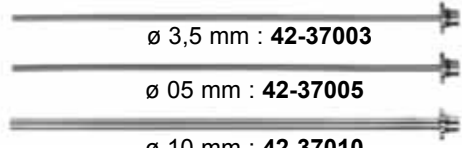

ø 3,5 mm : **42-37003**
ø 05 mm : **42-37005**
ø 10 mm : **42-37010**

OPTIQUES RIGIDES POUR ENDOSCOPIE

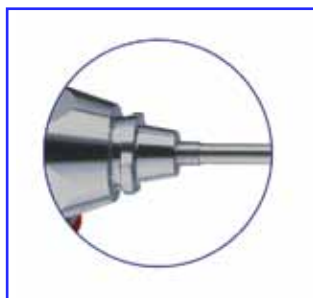

Verrouillage pour instruments type **STORZ**
Autres adaptations possibles



Verre **saphir**
Objectif soudé au laser
Corps inox



Adaptation pour câbles LF type **Olympus Storz Wolf**



Marquage **CE**
Autoclavable
Référence
Numéro de série



LAPAROSCOPIE

Optique de laparoscopie **ø 10 mm** - longueur 300 mm

0 ° : **42-21000**

30 ° : **42-21030**

également disponible : **ø 5,5 et 6,5 mm**



GYNÉCOLOGIE

Optique d'hystéroskopie **ø 4 mm** - longueur 303 mm

0 ° : **42-22000**

12 ° : **42-22012**

30 ° : **42-22030**

70 ° : **42-22070**

également disponible : **ø 2,7 mm**

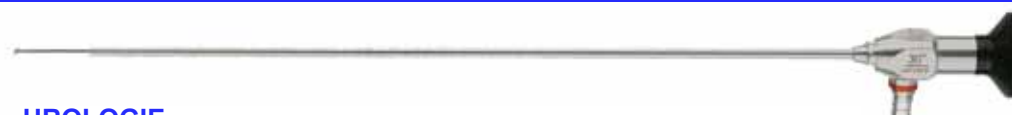

UROLOGIE

Optique de cystoscopie **ø 4 mm** - longueur 303 mm

0 ° : **42-23000**

30 ° : **42-23030**

70 ° : **42-23070**

également disponible: **ø 2,7 mm**

ORL · ARTHOSCOPIE

Optique de sinuscopie longueur 175 mm

ø 4 mm

ø 2,7 mm

0 ° : **42.25000**

0 ° : **42.25300**

30 ° : **42.25030**

30 ° : **42.25330**

70 ° : **42.25070**

70 ° : **42.25370**

**PANIERIS GRILLAGÉS
POUR OPTIQUES**

- Acier inox 18/10
- Polissage électrolytique
- Système de blocage optimal de l'optique par des chevalets en silicone pendant la phase de désinfection ou de stérilisation
- Système de fermeture à verrouillage sécurisé



POUR 1 OPTIQUE

290 x 80 x 52 mm : **44.89229**

460 x 80 x 52 mm : **44.89246**

670 x 80 x 52 mm : **44.89267**

POUR 2 OPTIQUES

460 x 80 x 52 mm : **44.89546**

AUTOCLAVABLES à 134° pendant 18 minutes

Câbles à lumière froide - Xénon

Le câble optique grande capacité (à fibre compressées) est spécialement étudié pour **supporter les charges thermiques des sources Xénon 300 watts**.

- Gaine multicouche résistante pour une meilleure protection des fibres
- Autoclavable à 134° pendant 18 minutes
- S'adapte sur toutes sources de lumière
- Grande flexibilité du câble



Grâce au filtre à chaleur présent sur ces adaptateurs, le **câble à lumière froide est moins exposé aux très fortes chaleurs générées par les sources Xénon**.

Cela évite que la gaine du câble ne se détériore plus rapidement que les fibres.

Diamètre	3,5	3,5	3,5	4,8	4,8	4,8
Longueur* (en mm)	1800	2300	3000	1800	2300	3000
Référence	42-15180	42-15230	42-15300	42-16180	42-16230	42-16300

*autres longueurs sur demande

Adaptateurs avec répartiteur de chaleur pour source de lumière Xenon

Marque	STORZ
Référence	42-19503

Marque	WOLF
Référence	42-19504

Marque	OLYMPUS
Référence	42-19505



Adaptateurs pour optique

Marque	STORZ/OLYMPUS
Référence	42-19110

Marque	WOLF
Référence	42-19120



*autres adaptateurs sur demande

INSTRUMENTS DE LAPAROSCOPIE

**POIGNÉES ERGONOMIQUES POUR PINCES ORIENTABLES ET DÉMONTABLES DE \varnothing 5 mm
MODULE DE ROTATION ET CONNEXION HF**



Poignée avec crémaillère inférieure débrayable. Connecteur HF à 45°. Bague avec repère pour le contrôle de la rotation. Isolée.

R033-000000-000



Poignée avec crémaillère centrale. Connecteur HF à 45°. Bague avec repère pour le contrôle de la rotation. Isolée.

R032P-000000-000



Poignée sans crémaillère. Connecteur HF à 45°. Bague avec repère pour le contrôle de la rotation. Isolée.

R034-000000-000

POIGNÉES AXIALES

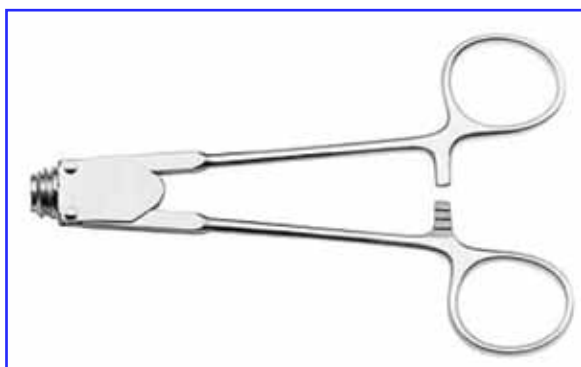

POIGNÉE AXIALE AVEC ANNEAUX ET CRÉMAILLÈRE
NON ISOLÉE
R037-000000-000

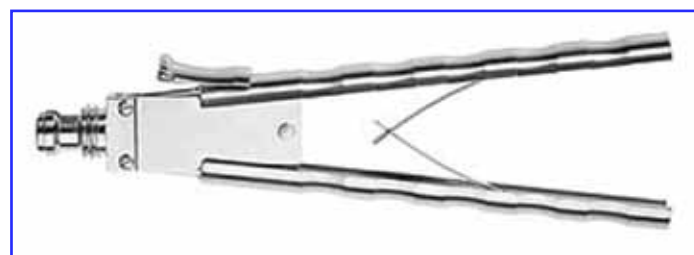

POIGNÉE AXIALE À BRANCHES AVEC CLIQUET
NON ISOLÉE
R038-000000-000

GAINES ISOLÉES



GAINÉ ISOLÉE \varnothing 5 mm
longueur utile 330 mm **R030-050330-000**
longueur utile 360 mm **R030-050360-000**
longueur utile 450 mm **R030-050450-000**



GAINÉ ISOLÉE \varnothing 10 mm
longueur utile 330 mm **R030-100330-000**
longueur utile 360 mm **R030-100360-000**
longueur utile 450 mm **R030-100450-000**

CÂBLES MONOPOLAIRES



Câble monopolaire
pour bistouri ERBE ACC/ICC
3 m **42.00503**
5 m **42.00505**



Câble monopolaire
pour bistouri ERBE série T
MARTIN - BERCHTOLD
3 m **42.00603**
5 m **42.00605**



Câble monopolaire
pour bistouri
MARTIN - BERCHTOLD
3 m **42.00703**
5 m **42.00705**

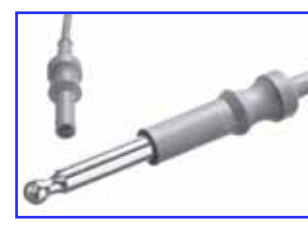

Câble monopolaire
pour bistouri VALLEYLAB
3 m **42.00803**
5 m **42.00805**

INSTRUMENTS DE LAPAROSCOPIE Ø 5MM

COMPOSITION D'UNE PINCE À PARTIR DES INSERTS PROPOSES CI-DESSOUS :

- CHOISIR UN INSERT SELON LE TYPE ET LA LONGUEUR DÉSIRÉS
- CHOISIR UNE GAINE ADAPTÉE À L'INSERT (PAGE 74)
- CHOISIR UNE POIGNÉE (PAGE 74)

CISEAUX

Ciseaux droits, ø 5 mm, METZENBAUM, lames double action



330 mm R040-050330-110 360 mm R040-050360-110 450 mm R040-050450-110

Ciseaux courbes, ø 5 mm, METZENBAUM, lames double action



330 mm R040-050330-112 360 mm R040-050360-112 450 mm R040-050450-112

Ciseaux courbes, ø 5 mm, METZENBAUM **SOFT** lames double action



330 mm R040-050330-122 360 mm R040-050360-122 450 mm R040-050450-122

Ciseaux courbes, ø 5 mm, METZENBAUM **LAMES FORTES** lames double action



330 mm R040-050330-124 360 mm R040-050360-124 450 mm R040-050450-124

Ciseaux courbes, ø 5 mm, METZENBAUM **LAMES FORTES** dentelées, lames double action



330 mm R040-050330-125 360 mm R040-050360-125 450 mm R040-050450-125

Ciseaux courbes, ø 5 mm, METZENBAUM **WONDERCUT** lames double action



330 mm R040-050330-113 360 mm R040-050360-113 450 mm R040-050450-113

Ciseaux droits, ø 5 mm, lames simple action



330 mm R040-050330-114 360 mm R040-050360-114 450 mm R040-050450-114

Ciseaux droits à crochet, ø 5 mm, lames simple action



330 mm R040-050330-116 360 mm R040-050360-116 450 mm R040-050450-116

PORTE-AIGUILLES

Porte-aiguille, ø 5 mm, mors TC, simple action



330 mm R050-050330-350 360 mm R050-050360-350 450 mm R050-050450-350

Porte-aiguille, ø 5 mm, mors recouverts de Wolfram, simple action



330 mm R050-050330-362 360 mm R050-050360-362 450 mm R050-050450-362

PINCES LAPAROSCOPIE

COMPOSITION D'UNE PINCE A PARTIR DES INSERTS PROPOSES CI-DESSOUS :

- CHOISIR UN INSERT SELON LE TYPE ET LA LONGUEUR DÉSIRÉS
- CHOISIR UNE GAINE ADAPTÉE À L'INSERT (PAGE 74)
- CHOISIR UNE POIGNÉE (PAGE 74)

Pince à préhension, ø 5 mm, mors 14 mm conique,
double action



330 mm **R030-050330-228** 360 mm **R030-050360-228** 450 mm **R030-050450-228**

Pince à préhension COBRA, ø 5 mm, mors double action



2 x 4 dents

330 mm **R030-050330-218** 360 mm **R030-050360-218** 450 mm **R030-050450-218**

Pince à préhension, ø 5 mm, mors 18 mm cônica,
double action



330 mm **R030-050330-230** 360 mm **R030-050360-230** 450 mm **R040-050450-230**

Pince à préhension COBRA, ø 5 mm, mors simple action



2 x 4 dents

330 mm **R030-050330-219** 360 mm **R030-050360-219** 450 mm **R030-050450-219**

Pince à préhension fenêtrée, ø 5 mm, mors simple action



330 mm **R030-050330-215** 360 mm **R030-050360-215** 450 mm **R030-050450-215**

Pince à préhension fenêtrée, ø 5 mm, mors double action



330 mm **R030-050330-213** 360 mm **R030-050360-213** 450 mm **R030-050450-213**

Pince à préhension DORSEY, ø 5 mm, mors 20 mm,
simple action



330 mm **R030-050330-249** 360mm **R030-050360-249** 450 mm **R040-050450-249**

Pince à préhension DORSEY, ø 5 mm, mors 20 mm,
double action



330 mm **R030-050330-248** 360 mm **R030-050360-248** 450 mm **R030-050450-248**

Pince à préhension MAHNES, ø 5 mm, mors simple action



330 mm **R030-050330-231** 360 mm **R030-050360-231** 450 mm **R030-050450-231**

Pince à préhension MAHNES, ø 5 mm, mors dents de souris
simple action



330 mm **R030-050330-241** 360 mm **R030-050360-241** 450 mm **R030-050450-241**

Pince à préhension MAHNES, ø 5 mm, mors double action



330 mm **R030-050330-232** 360 mm **R030-050360-232** 450 mm **R030-050450-232**

Pince à préhension MAHNES, ø 5 mm, mors double action



1 x 2 dents

330 mm **R030-050330-240** 360 mm **R030-050360-240** 450 mm **R030-050450-240**

PINCES ET DE CISEAUX LAPAROSCOPIE Ø 3 MM

COMPOSITION D'UNE PINCE À PARTIR DES INSERTS PROPOSÉS CI-DESSOUS :

- CHOISIR UN INSERT ET SA GAINÉ SELON LE TYPE ET LA LONGUEUR DÉSIRÉS (PAGE 77)
- CHOISIR UNE POIGNÉE (PAGE 74)

La gainé et l'insert sont **solidaires** et forment l'élément de travail, doté d'un raccord **Luer-Lock** pour un rinçage optimal



Ciseaux courbes, **Ø 3 mm**, METZENBAUM, double action



180 mm **R100-030180-112** 210 mm **R100-030210-112** 330 mm **R100-030330-112**

Pince à préhension universelle droite, **Ø 3 mm**, mors double action



180 mm **R100-030180-210** 210 mm **R100-030210-210** 330 mm **R100-030330-210**

Ciseaux dentelées droits, **Ø 3 mm**, simple action



180 mm **R0100-030180-114** 210 mm **R0100-030210-114** 330 mm **R100-030330-114**

Pince à préhension courbe MARYLAND, **Ø 3 mm**, mors double action



180 mm **R100-030180-212** 210 mm **R100-030210-212** 330 mm **R100-030330-212**

Ciseaux droits "crochet", **Ø 3 mm**, mors simple action



180 mm **R100-030180-116** 210 mm **R100-030210-116** 330 mm **R100-030330-116**

Pince à dissection, **Ø 3 mm**, mors ovales, double action



180 mm **R100-030180-214** 210 mm **R100-030210-214** 330 mm **R100-030330-214**

Micro-ciseaux, **Ø 3 mm**, mors simple action



180 mm **R100-030180-118** 210 mm **R100-030210-118** 330 mm **R100-030330-118**

Pince à préhension, **Ø 3 mm**, mors mousses avec réservoir, double action



180 mm **R100-030180-220** 210 mm **R100-030210-220** 330 mm **R100-030330-220**

Pince à préhension, **Ø 3 mm**, mors côniques 14 mm, double action



180 mm **R100-030180-230** 210 mm **R100-030210-230** 330 mm **R100-030330-230**

Pince à préhension DAUPHIN, **Ø 3 mm**, mors double action



180 mm **R100-030180-224** 210 mm **R100-030210-224** 330 mm **R100-030330-224**

PINCE BIPOLAIRE "CLASSIC"

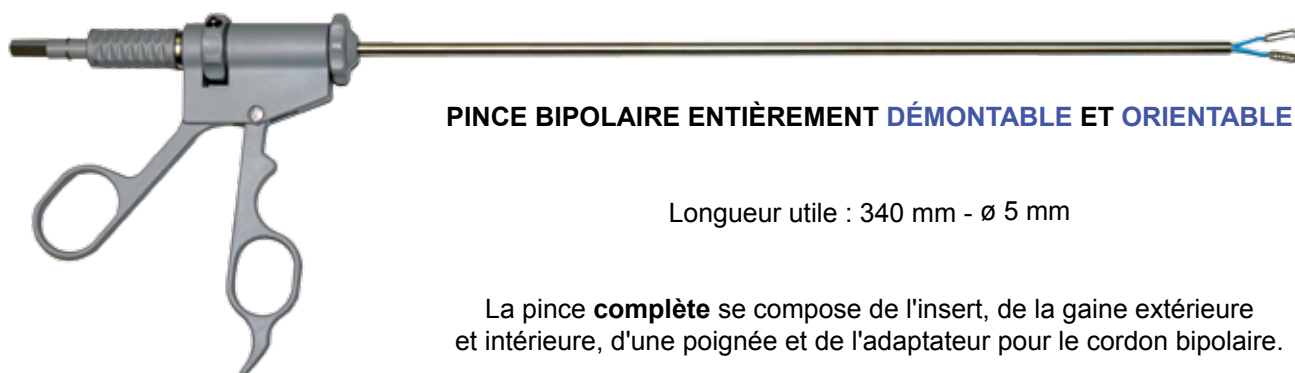

PINCE BIPOLAIRE ENTièrement DÉMONTABLE ET ORIENTABLE

Longueur utile : 340 mm - ø 5 mm

La pince **complète** se compose de l'insert, de la gaine extérieure et intérieure, d'une poignée et de l'adaptateur pour le cordon bipolaire.

Mors Hirsch



Pince complète avec **mors Hirsch**

R066-050340.601

Insert **Hirsch** seul

R066-000340.501

Mors Micro 1 mm



Pince complète avec **mors Micro**

R066-050340.607

Insert **Micro** seul

R066-000340.507

Mors atraumatique 3 mm lisses



Pince complète avec **mors 3 mm**

R066-050340.603

Insert mors **atraumatique 3 mm** seul

R066-000340.503

Ciseaux courbes



Ciseaux courbes complets

R066-050340.609

Insert **Ciseaux courbes** seul

R066-05340.509

Pince type Maryland



Pince **Maryland courbe** complète

R066-050340.621

Insert Pince **Maryland courbe** seul

R066-050340.621

Gaine extérieure seule **R066-050340-001**



Gaine intérieure seule **R066-050340-000**



Adaptateur pour insert européen plat **R066-000000-002**



Poignée seule

R066-000000.600

PINCE BIPOLAIRE "POWERGRIP"



PINCE BIPOLAIRE ENTIÈREMENT DÉMONTABLE ET ORIENTABLE

Longueur utile : 340 mm - ø 5 mm

La pince à coagulation bipolaire POWERGRIP est un instrument pour la **préhension, la coupe et la coagulation bipolaire** dans la chirurgie **minimalement invasive**. Son mécanisme permet l'ouverture et la fermeture précises et réglables des mors, tout en assurant une très forte pression à la préhension et à la coupe, et une coagulation précise des tissus **en même temps**. Les inserts d'électrodes pour différentes applications peuvent être **changés en quelques secondes**

POUR COMPOSER LA PINCE :



Poignée : **R067-000000-700**



Gaine extérieure 340 mm : **R067-050340-700**

CHOISIR :



Insert pince à **préhension fenêtré** :
R067-000340-713



Insert pince à **préhension courbe** :
R067-000340-724



Insert pince **courbe** :
R067-000340-722



Insert **ciseaux courbes** :
R067-000340-709



Insert pince à **préhension Delta** :
R067-000340-723



Insert **dissecteur Maryland courbe** :
R067-000340-721

RECOMMANDATIONS

pour la décontamination, le nettoyage et la stérilisation des instruments de chirurgie.

(Extrait de notre guide pour la décontamination, le nettoyage et la stérilisation des instruments de chirurgie)

- 01 **M**anipuler les instruments avec soin tout au long des différentes phases des traitements.
- 02 **N**ettoyer les instruments neufs avant la première utilisation.
- 03 **T**raiter à part les instruments de microchirurgie.
- 04 **E**ssuyer minutieusement les instruments en contact avec des produits corrosifs.
- 05 **R**especter le mode d'emploi fourni par les fabricants d'équipement (machines à laver, machines à ultrasons, stérilisateurs).
- 06 **R**especter la concentration et le temps retenus parmi les valeurs ayant prouvé leur efficacité pour les produits de décontamination, de nettoyage et de lubrification.
- 07 **T**remper le plus rapidement possible les instruments souillés par des matières organiques uniquement dans des solutions décontaminantes.
- 08 **P**ositionner correctement, sans surcharge, les instruments de façon à éviter les zones d'ombre.
- 09 **O**uvrir les instruments articulés pour la décontamination et le nettoyage.
- 10 **P**roscrire l'utilisation de brosses métalliques et de tampons à récurer.
- 11 **R**incer minutieusement à l'eau après la décontamination et le nettoyage.
- 12 **P**rocéder au contrôle de propreté et de bon fonctionnement des instruments.
- 13 **T**rier et retirer du circuit les instruments tachés et détériorés.
- 14 **A**ppliquer sur les instruments des produits lubrifiants, si nécessaire.
- 15 **N**e fermer qu'au premier cran les instruments à encoches et crémaillères pour la stérilisation.
- 16 **C**hoisir le conditionnement adapté aux instruments pour la stérilisation.
- 17 **N**e pas réutiliser ni re-stériliser les articles à usage unique (non stérilisables)
- 18 **L**a stérilisation ne remplace pas la décontamination ni le nettoyage.
"on ne stérilise bien que ce qui est propre".
- 19 **N**os instruments de chirurgie sont autoclavable à 134° pendant 18 minutes.

8
0

RECOMMANDATIONS

pour la manipulation et la stérilisation des optiques d'endoscopie et câbles à lumière froide.

OPTIQUES

- Les endoscopes autoclavable sont désignés par le mot " AUTOCLAVABLE " gravé sur les optiques.
- Les endoscopes ont trois surfaces optiques qui doivent être nettoyées et vérifiées régulièrement pour assurer à la fois une transmission maximale de la luminosité et une image de haute qualité.
- Toutes les surfaces doivent être nettoyées avec de l'eau tiède et du savon doux. S'il reste encore des taches, un mélange d'un volume d'alcool méthylique et d'un volume d'acétone peut être utilisé.
- Un chiffon à tissage fin ou un papier "spécial optiques" doivent être utilisés pour le nettoyage.
- Tout corps étranger présent à la surface de la fibre optique après son nettoyage, la brûleront et la décoloreront sous l'effet de l'extrême chaleur provenant de la source de lumière à haute densité en fonction.
- Pour éviter la condensation pendant la procédure chirurgicale, il ne doit y avoir aucune humidité sur la partie arrière du scope au moment ou celui-ci est relié à la caméra ou au coupleur.
- Les endoscopes doivent être stérilisés ou désinfectés dans un contenant qui permet à l'instrument d'être main tenu en place pendant la procédure.
- Vérifier que le tube optique ne soit soumis à aucune force ni contrainte susceptible de détruire les composants optiques internes qui restent très fragiles.
- Les endoscopes NUSSBAUM MEDICAL sont autoclavables conformément au cycle "PRIONS" à 134° pendant 18 minutes à 2,3 bars.
- Pour le rangement il faut veiller à ce que le scope soit immobile, afin de prévenir tout dommage.

CÂBLES À LUMIÈRE FROIDE

- Les câbles de fibres optiques NUSSBAUM MEDICAL sont stérilisables en autoclave à 134° pendant 18 minutes.
- Évitez les pliures extrêmes.
- Nettoyer les facettes d'entrée et de sortie du câble afin d'éviter un collage quelconque.
- Assurez-vous qu'aucune chaleur infrarouge provenant de la source, n'atteigne le patient par l'intermédiaire du câble, ceci afin d'éviter les brûlures.
- Du fait que les fibres sont comprimées, les câbles HT diffusent une luminosité inhabituelle, évitez de régler la puissance des sources Xenon au maximum.

A		
ABAISSÉ-LANGUE		
inox	14	
usage unique, bois	14	
orl	48	
• ADSON		
écarteur autostatique	38	
pincés Eco.N	19	
pincés qualité Bloc	26	
pince à usage unique	12	
• ADSON-BECKMANN		
écarteur autostatique	38	
• ADSON-BROWN		
pince à disséquer	26	
AGRAFES		
de Michel	22	
AIGUILLES		
à cholangiographie	70	
à pneumopéritoine	69	
à ponction et injection	70	
• ALM		
écarteur	37	
AIMANT OCULAIRE	21	
• ALÈNES DE REDON	25	
• ALLIS		
pincés hémostatiques Bloc	31	
AMNIOSCOPES	65-66	
AMNIOTOME		
perce-membrane	67	
AMPOULES		
pour ophtalmoscope	5	
pour otoscopes	5	
• ANDERSON		
écarteur	68	
ANSE		
à corps étranger	44	
ANUSCOPES	00	
ARTHROSCOPIE		
canule	69	
ASPIRATEUR		
gynécologique	64	
pour plâtre	24	
AXIALE		
poignée	74	
B		
• BABCOCK		
pince à préhension	33	
• BABY-DOYEN		
pince intestinale	00	
• BABY-MIXTER		
pincés hémostatiques	33	
• BABY METZENBAUM		
ciseaux	28	
• BABY-MOSQUITO		
pincés hémostatiques Bloc	32	
• BABY-TISCHLER		
pince à biopsie gynécologie	58	
BACS		
de récupération du placenta	62	
• BACKHAUS		
pince Eco.N	18	
qualité Bloc	25	
BALANCES	10	
BASSINS RÉNIFORMES	11	
• BAR		
clamp	25	
pince pour clamp	62-67	
• BARBARA		
crochet ORL	00	
• BARRAYA		
pincés à disséquer	26	
• BAUMGARTNER		
porte-aiguilles	36	
• BECKMANN		
écarteur autostatique	38	
• BEEBEE		
ciseaux pour fils	23	
• BELLUCCI		
micro-ciseaux auriculaire	45	
• BERGMANN		
ciseaux à plâtre	23	
• BENGOLEA		
pincés hémostatiques Bloc	33	
• BERGER		
lunettes grossissantes	5	
• BERRY		
pince tire-broches	36	
• BESNIER		
curettes à lupus	21	
• BEYER		
pince gouge	43	
• BILLEAU		
anse à corps étranger	44	
• BIRD		
ventouse obstétricale	63-64	
• BISHOP-HARMAN		
pincés à disséquer	27	
• BOETTCHER		
ciseaux chirurgicaux Bloc	29	
• BÖHLER		
pince coupante	42	
pince gouge	43	
BOÎTES RECTANGULAIRES		
inox	11	
• BORSCH		
curette fine	21	
BOUT DE SEIN SILICONE	62	
• BOZEMAN		
pince à pansement	33	
• BURKE		
pince à biopsie gynécologique	58	
• BUSCH		
ciseaux pour le cordon	67	
• BRAUN STADLER		
ciseaux à épisiotomie	67	
• BREISKY		
valve gynécologie	60	
• BROCK		
curette	21	
BALAI ENDOCERVICAL	15	
BROSSE AUTOCLAVABLE	11	
BROSSE CERVICALE	15	
BROC À DOUCHE	11	
• BRUENINGS		
serre-nœud	49	
spéculum	46	
• BRUNS		
cisaille à plâtre	23	
• BUCK		
pince à corps étranger	46	
• BURKE		
pince à biopsie gynécologie	58	
• BURINS		
chirurgie osseuse	41	
C		
CÂBLES		
à lumière froide	73	
bipolaire	34	
monopolaire	74	
• CADRE		
porte-instruments	25	
CANULES		
à lavement	14	
aspiration-lavage	71	
aspiratrices	25	
laryngée	46	
pour arthroscopie	62	
utérine	54	
• CASTROVIEJO		
porte-aiguilles	36	
• CHAPUT		
pincés hémostatiques Bloc	31	
• CHERON		
pince	53	
• CHOLANGIOGRAPHIE		
pince - aiguille - crochet	70	
• CHOMPRET		
syndesmotome	50	
• CHRISTOPHE		
pincés hémostatiques Bloc	31	
• CIRCERON		
pince pour stérilet	57	
CISEAUX		
chirurgicaux Bloc	28-29-30	
à épisiotomie	67	
à ongles	20	
à pansements	23	
laparoscopie	75-77-78	
pour ablation de fils	12	
pour le cordon ombilical	55	
pour plâtre	23	
pour services de soins	12-13-18	
pour vêtements	23	
• CITELLI		
pince gouge	50	
CLAMP	25	
• CLAMP DE BAR	62	
• CLOVIS-VINCENT		
pince gouge	43	
• COHEN		
canule d'hystérogrographie	54	
• COLLIN		
pince à préhension	33	
pince à pansements	18	
pince pour enlever les agrafes	22	
pince spéculum	57	
pince tire-langue	16	
spéculum vaginal	55-56	
CONTAINERS	11	
• COTTE		
pince à lambeaux	42	
COUPE-CLAMP OMBILICAL	62-67	
COUTEAU		
à végétations	50	
• CRAFOORD		
ciseaux chirurgicaux Bloc	30	
• CRILE		
pincés hémostatiques Bloc	31	
• CRILE-WOOD		
porte-aiguilles Eco.N	19	
porte-aiguilles Bloc	36	
CROCHETS		
gynécologie	57-59	
ORL	44-50	
pour podologie	21	
de Gillies	37	
CUPULES INOX	11	
CURETTES		
pour dermatologie	21	
pour chirurgie osseuse	42	
gynécologie	59	
ORL	46-51	
• CUSCO		
spéculum vaginal	55	
• CUSHING		
pince à disséquer	27	
pince emporte-pièce	40	
• CUZZI		
curette gynécologie	60	
D		
• DARTIGUES		
hystérolabe	53	
• DAUPHIN		
ciseaux mousses-pointus	18-28-77	
• DAUTREY		
écarteur	37	
• DAVIERS		
chirurgie osseuse	41	
• DAVIS-BOYLE		
ouvre-bouche	48	
• DAY		
crochet ORL	00	
• DE BAKEY		
micro-pincette	35	
pincés à disséquer atraumatique	25	
porte-aiguilles	36	
• DELESTRE		
ciseaux à épisiotomie	67	
• DE MARTEL		
pince à tissus	33	
DERMATOSCOPE	5	
• DESMARET		
écarteur	39	
• DESMARRES		
écarteur	37	
DÉTECTEUR DE POULS FŒTAL	6	
DIAPASONS	44	
• DIETER		
pince pour tête du malléus	45	
DILATATEURS		
gynécologie de Hégar	57	
de Laborde	16	
DISSECTEURS		
dentaire	49-50	
pincés	31	
insert Maryland	79	
DOPPLERS		
fœtal	6	
vasculaire	6	
• DOUAI		
canule utérine	48	
pince à biopsie gynécologie	51	
seringue d'hystérogrographie	48	
• DOYEN		
abaisse-langues	16	
ciseaux chirurgicaux Bloc	28	
ouvre-bouche	16	
pince intestinale	00	
porte-aiguilles	36	
valve gynécologique	57-60	
• DUBOIS		
ciseaux	30	
• DUPLAY		
spéculum nasal	47	
• DUVAL		
pince à préhension	33	
E		
ÉCARTEUR		
écarteurs	37-38-39	
écarteurs autostatique	38	
écarteur à foie	70	
pour plâtre	23	
vaginal latéral	57	
• ECHLIN		
pince gouge	43	
ÉLECTRODES		
monopolaires	71	
ÉLEVATEUR		
à racines	50	
• EMMET		
crochet	59	
• ENEMA		
ÉPINGLE À INSTRUMENTS	25	
• EPPENDORF		
pince à biopsie gynécologie	58	
ÉTAU		
presse-greffe strié pour le nez	45	
• EVANS		
pince à disséquer	27	
EXCAVATEURS		
pour podologie	21	
EXPANSEUR DE GREFFE	16	
F		
• FARABEUF		
burin	41	
écarteur	37	
ostéotome	41	
rugine	41	
• FAURE		
pince à péritoine	53	
• FEICHENFELD		
pince à échardes	20	
• FERRIS-SMITH		
pince emporte-pièce	40	
• FINOCHIETTO		
porte-aiguilles	36	
• FOERSTER		
pince à pansement	33	
• FOMON		
crochet	45-50	
FORCEPS	67	
• FRAZIER		
canule aspiratrice	46	
• FREER		
dissecteur	50	
• FREEMAN		
ciseaux chirurgie esthétique	68	
écarteur	68	
• FRIEDMANN		
pince gouge	43	
G		
GAINES		

endoscopie	69	étai presse-greffe strié pour le nez	50	M		• MOURE	
• GARROTS		• JOSEPH-LEWIS	50		• MAC EVEN	couteau à végétation	50
plat sans latex	14				maillet		
clip	14				• MAC INDOE	• MURPHY	
• GEMINI					pince coupante	pince presse-tube	22
dissecteurs	33	K			• MAC INTOSH	• MUSEUX	
• GERALD		• KAYE	68		laryngoscopes	pince	53
pincés à disséquer	27	• KELLY	19		• MC KISSOCK	• MUSEUX-PALMER	
• GILLIES		pincés Eco.N	19		marqueur et mesureur de sein	pince	53
crochet	37	pincés hémostatiques Bloc	31		• MAGILL	• MUSEUX-PALMER-CHERON	53
• GORNEY		• KERRISON	50		pince pour sondes		
ciseaux chirurgie esthétique	68	pince	50		• MAHNES	N	
• GOSSET		• KEVORKIAN	59		pince laparoscopie	• NORTHBENT	
écarteur	39	curette à biopsie	58		• MAIER	ciseaux pour ablation de fils	22
• GOURDET		pince à biopsie gynécologie	58		pince à pansement	• NOVACK	
curette gynécologie	60	• KILLIAN	47		MAILLETS	curette à biopsie	59
GOUGES		speculum nasal	47		chirurgie osseuse		
chirurgie osseuse	41	• KILNER-DOUGHY	48		ORL	O	
lames	14	ouvre-bouche	48		MAIN DE PLOMB	• OBWEGESSER	
• GREGOIRE		• KILNER-RAGNELL	28		Chirobloc	écarteur	37
pince à préhension	33	ciseaux chirurgicaux Bloc	28		• MALMSTRÖM	• OLSEN-HEGAR	
• GUNNAR-HAY		• KLEINERT-KUTZ	43		ventouse obstétricale	porte-aiguilles	36
pince à traire	22	pince gouge	43		• MANCHES	• OMBREDANNE	
		• KLINGENBERG	30		à vis	maillet	41
		ciseaux vasculaires	30		de bistouri Eco.N	pincés hémostatiques Bloc	31
H		• KOCHER	19		de bistouri Bloc	OPHTHALMOSCOPE	5
• HALSEY		pincés Eco.N	19		de bistouri électrique u.u	OPTIQUES	
porte-aiguilles	36	pincés hémostatiques Bloc	31		de politzer	endoscopie	72
• HALSTEAD-MOSQUITO		pince usage unique	13		porte-curette	OSTÉOTOME	41
micro pince	35	• KOGAN	54		pour lames mini	OTOSCOPES	8
pincés Eco.N	17	écarteur vaginal	54		pour lames Credo	centre de diagnostic	5
pincés hémostatiques Bloc	32	• KRISTELLER	60		pour lames gouge	spéculum pour otoscopes	5
• HARTMANN		valve gynécologie	60		• MANDRIN DE JACOBS	OUVRE-BOUCHE	
abaisse-langue	48				• MANGIAGALLI	Doyen	16
diapason	44	L			valve	ORL	48
écarteur	37	• LABORDE	16		MARTEAUX À RÉFLEXES	• O'SHAUGNESSY	
pince hémostatiques Bloc	32	dilatateur trachéal	16		MARQUEUR ET MESUREUR	dissecteurs	33
pince à corps étranger	45	• LAMBEAU	48		• MAYO	OXYMÈTRES DE POULS	7
pince à pansement ORL	44	écarteur	48		ciseaux Eco.N		
spéculum auriculaire	44	• LAMBOTTE	41		ciseaux Bloc	P	
• HARTMANN-HALLE		ostéotome	41		épingle	• PAJOT	
spéculum nasal	47	rugine	41		• MAYO-ALSACE	forceps	67
• HARVEY		LAMPES D'EXAMEN	8		• MAYO-HEGAR	• PALMER	
ciseaux pour fils d'acier	23	LAMPE LOUPE	9		porte-aiguilles Eco.N	pince à polypes	53
• HEGAR		LAMPE D'EXAMEN	8		porte-aiguilles Bloc	spéculum ORL	46
dilatateur utérin	57	LAMPES INFRA-ROUGE	9		• MAYO-STILLE	spéculum vaginal	56
• HENNING		• LANGENBECK	37		ciseaux Bloc	PALPATEURS	
écarteur pour plâtre	23	écarteurs	37		• MÉDECIN	endoscopie	70-71
• HEYMANN		élevateur	50		ciseaux mousses	PANIER GRILLAGÉS	
ciseaux	50	LARYNGOSCOPES			• MERIAM	pour optiques	72
• HOFFMANN	00	éclairage classique	17		pince à disséquer	• PARAMETRIUM	
• HOUSE		fibrés	17		MESUREUR	ciseaux	30
curette ORL	46	poignées	17		gynécologie	• PAUWELS	
• HULKA		• LE MEE	44		• METZENBAUM	burin	41
manipulateur utérin	53	spéculum auriculaire	44		ciseaux Eco.N	• PEAN	
HYSTÉROGRAPHIE		• LEMPERT	43		ciseaux Bloc	pincés Eco.N	19
dispositif à usage unique	45	pince gouge	43		ciseaux laparoscopie	pincés hémostatiques Bloc	31
HYSTÉROLABE		• LEPAGE	53		• MICHEL	• PEERS	
HYSTÉROMÈTRES		pince à faux germes	53		pincés pour agrafes	pince à champs	25
inox	57	• LERICHE	19		MICROCHIRURGIE	• PEET	
usage unique	15-61	pincés Eco.N	19		pince	pincés à échardes	20
		pincés hémostatiques Bloc	32		pince délicate	• PELKMANN	
I		valve	37		• MICRO-ADSON	pince à pansements	32
INSTRUMENTS DE SERVICE	18-19	• LERMOYER	50		pincés à disséquer	PERCE-MEMBRANE	62
INSTRUMENTS ESTHÉTIQUE	68	couteau	50		MICRO-CISEAUX	PÈSE-PERSONNE	10
INSTRUMENTS LASER	56	LIMES			auriculaire	• PINARD	
INSTRUMENTS PODOLOGIE	14	à ongles	20		MICRO-LAMES	stéthoscope	67
IRIDECTOMIE		pour podologie	21		prélèvement sang fœtal	PINCES	
ciseaux chirurgicaux Bloc	28	• LISTER	18		• MICRO-MOSQUITO	pince Eco.N	18
ciseaux Eco.N	18	ciseaux Eco.N	18		pincés hémostatiques Bloc	pince auriculaire	45
		ciseaux à pansements	23		MICRO-PINCE	pince à agrafes	22
		• LISTON	42		à disséquer	pince à biopsie gynécologique	58
		pince coupante	42		auriculaire	pince à corps étranger	45
• JACOBS		• LONDON	27		• MICROVASCULAIRE	pince à disséquer	19-26-27
mandrin	42	pince à disséquer	27		porte-aiguilles	pince à échardes	20
• JANSEN		• LORTAT JACOB	25		• MIKULICZ	pince à épiler	20
pince ORL	43	cadre porte-instruments	25		pince pour hystérectomie	pince à envies	20
• JAYLE		• LOVE-GRUENWALD	40		• MILLER	pince à hystérectomie	54
valve à poids	60	pince emporte-pièce	40		laryngoscopes	pince à hystérographie	54
• JENNINGS		• LUBET-BARBON	47		MINI-VENTOUSE	pince à lambeaux	42-54
ouvre-bouche	48	pince à pansement ORL	47		minicup	pince à ongles	20
• JOSEPH		• LUCAE	44		MIROIR	pince à pansements	18-33
ciseaux chirurgicaux Bloc	26	crochet ORL	44		de Clar	pince à polypes	46
râpe nasale	50	diapason	44		laryngé	pince à préhension gynécologie	47
scie nasale	50	pince ORL	44		• MORITZ-SCHMIDT	pince à sutures	22
• JOST					abaisse langue		

INDEX ALPHABÉTIQUE

pince à tiques	21	pince à hystérectomie	54	burin	41	•VERSTRAETE	
pince à traire	22	ROND DE SEIN	68	écarteur pour plâtre	23	pince	57
pince bipolaire	34	•ROSEN		gouge	41	•VIDAL	
pince chirurgie main	35	couteau orl	46	ostéotome	41	curette	21
pince coupante	42	•ROUX		•SPENCER		•VIENNOIS	
pince coupe broche	42	écarteur	37	ciseaux pour ablation de fils	22	spéculum nasal	47
pince emporte-pièces	00	RUGINES	41	•STRABISME		•VOLKMANN	
pince en cœur	33	•RUSKIN		ciseaux chirurgicaux Bloc	28	curette chirurgie osseuse	37
pince étai	42	pince gouge	43	•STRASBOURG		curette gynécologie	60
pince gouge	50-43	•RUSKIN-LISTON		pincés à disséquer	26	écarteur	42
pince ORL	44	pince coupante	42	•STRATTE			
pince pour clamp de Bar	67			porte-aiguilles	36	W	
pince pour gynécologie	58	•RYDEL-SEIFFERT		•STRAUSS		•WALLICH	
pince pour corps étrangers	45	diapason	44	compresseur	19	curette gynécologie	60
pince pour hystérogographie	54	•RYDER		•SUZOR		•WEISS	
pince pour laparoscopie	74 à 77	porte-aiguilles	36	forceps	67	pince presse-tube	22
pince pour stérilet	57			SOURCE DE LUMIÈRE FROIDE	66	•WEIL-BLAKESLEY	
pince presse-tubes	22			SYDESMOTOME		pince ORL	47
pince pour services de soins	18			dentaire	50	•WEITLANER	
pince spéculum	57	S		STYLETS BOUTONNÉS	19	écarteur autostatique	38
pince tire-broche	43	•"S"				•WEITLANER-WULLSTEIN	
pince titane	35	écarteur	48	T		écarteur autostatique	38
pince universelle	13	•SAROT		•TARNIER		•WERTHEIM	
pince pour tête du malléus	45	pincés hémostatiques Bloc	33	forceps	67	ciseaux chirurgicaux Bloc	30
pince universelle	42	porte-aiguilles	36	•TEBBETTS		pince à hystérectomie	53
PLATEAUX INOX	11	•SATINSKY		écarteur	68	•WILLIAMS	
•POLITZER		ciseaux vasculaires	30	TENSEUR MAMMAIRE	68	pince à préhension	33
aiguille paracentèse	44	SCIES		TENSIOMÈTRE	3-4-5	•WULLSTEIN	
pince ORL	44	coupe-bagues	23	brassards	4	pince auriculaire	46
manche	44	électriques	24	pièces détachées	4	•WOLF	
PORTE-AIGUILLES		lames pour scies électriques	24	tensiomètre digital	3	écarteur pour plâtre	23
classique et TC	36	manuelle	23	•TERRIER		•WRIGLY	
pour microchirurgie	35	nasale	50	pincés hémostatiques Bloc	31	forceps	67
Eco.N	19	•SCHROEDER		•TERRUHN			
laparoscopie	75	pince	53	pince pour stérilet	57	Y	
PORTE-COTON	44	•SCHUMACHER		•TESSIER		•YANCOSKIE	
POUSSE-NŒUD		pince à biopsie gynécologie	51	spatules obstétricales	67	écarteur	68
endoscopie	70	•SEMKEN		•TIECK-HALLE		•YANKAUER	
•POZZI		pincés à disséquer	26	speculum nasal	47	canule aspiratrice	25
pince	13-19-18-53	•SENN-MILLER		TIRE-COMÉDON	21	•YATHO	
•POZZI-PALMER		SERRE-NŒUD				pince ORL	52
pince	53	écarteur	37	•TISCHLER			
•POZZI-PALMER-CHERON		SET DE DILATATION		pince à biopsie gynécologie	58	Z	
pince	53	endoscopie	70	•THEODORIDE		•ZAUFAL-JANSEN	
•PRESBYTERIAN		•SEUTIN		spéculum vaginal	56	pince gouge	43
pince presse-tube	22	cisaille pour plâtre	23	•THIERRY			
PUNCH	68	•SICARD		spatules obstétricales	67		
		pince gouge	43	•TOENNIS-ADSON			
		•SIEBOLD		ciseaux chirurgicaux Bloc	29		
		ciseaux	30	TOISES	10		
Q		•SILC-CUP		•TOYNBEE			
•QUENU		ventouse obstétricale	63	spéculum auriculaire	44		
pincés à disséquer	26	•SIMON		•TOWNSEND			
•QUIRE		curette gynécologie	60	curette à biopsie	58		
pince à corps étranger	46	•SIMPSON		TROCARTS			
		forceps	67	endoscopie	69-70		
		•SIMPSON-BRAUN		•TROELTSCH			
		forceps	67	pince ORL	44		
		•SIMS		TUBES HÉPARINÉ			
		ciseaux chirurgicaux Bloc	30	prélèvement sang fœtal	66		
		curette gynécologie	60				
		hystéromètre	57	U			
		valve gynécologie	60	•UNIVERSEL			
		•SLUDER-BALLENGER		ciseaux	19		
		amygdalotome	49	ciseaux pour fils d'acier	23		
		•SNELLEN		étai	9		
		anse à corps étranger	44	pince	42		
		SONDES CANNELÉE	21				
		SPATULES					
		d'Ayre	15				
		obstétricale	67				
		podologie	21				
		SPÉCULUMS					
		auriculaire	42				
		de Bruening	46				
		de Palmer	46				
		distributeur pour spéculums	5				
		pour otoscope	5				
		vaginal	55-56-61				
		•SPURLING					
		pince emporte-pièce	40				
		STÉTHOSCOPES	2-3				
		Pinard	67				
		•STEVENS					
		ciseaux chirurgicaux Bloc	29				
		•STIEGLITZ					
		pincés à échardes	20				
		•STILLE					



**NUSSBAUM
MEDICAL**

31D, rue Victor Schœlcher
BP 3106
68062 MULHOUSE Cédex

Téléphone : **+ 33 (0)3 89 60 11 88**

Fax : **+ 33 (0)3 89 59 32 77**

Email : **nusmed@laposte.net**

site web : **www.nussbaum-medical.fr**



flashez !

